

WYNNE

2017



Scal[®]

SCAFFOLDS & LADDERS



Scal – Scaffolds & ladders,

En nuestra web, podrá ver y descargar, toda la información que necesita sobre nuestras Escaleras: domésticas, industriales, de almacén, Andamios y Plataformas elevadoras eléctricas.

Descargas:

- Catálogo en pdf.
- Manuales de montaje
- Fichas técnicas
- Certificados

Acceso a videos ilustrativos.

Información de todas nuestras novedades.

Sur notre site, vous pouvez voir et télécharger, toutes les informations de notre gamme d'Échelles: domestique, industriel, entrepôt, les Échafaudages et les Plates-formes de levage électriques.

Téléchargements:

- Catalogue.
- Manuels d'installation
- Fiches techniques
- Certificats

Accès vidéos d'illustration.

Informations de toutes nos nouvelles.

No nosso site, você pode visualizar e baixar, todas as informações que você precisa em nosso Escadas: doméstico, industrial, armazém, Andaimos e Plataformas de elevação elétricos.

Downloads:

- Catálogo.
- Manuais de instalação
- Fichas técnicas
- Certificados

Acesso vídeos ilustrativos.

Informações de todas as nossas novidades.

www.scal.pro



Para más información Pour plus d'informations Para mais informação
info@scal.pro



Scal [®]by **GAYNER**[®]
SCAFFOLDS & LADDERS

© Copyright: Gayner, S.A.

Debido al constante esfuerzo de mejora, la Empresa se reserva el derecho a modificar, sin previo aviso, los datos y modelos contenidos en el presente catálogo.

INDICE FOTOGRÁFICO

INDEX PHOTOGRAPHIQUE

ÍNDICE FOTOGRÁFICO

ESPAÑOL

FRANÇAIS

PORTUGUÊS

AL ALUMINIO ALUMINIUM ALUMINIO

FV FIBRA DE VIDRIO FIBRE DE VERRE FIBRA DE VIDRO

MA MADERA BOIS MADEIRA

ESCALERAS
EHELLES
ESCADAS

PÁGINA **05**

 **AL**

DE UN TRAMO
DROITE
SIMPLES **08**

 **AL**

TRANSFORMABLE DOBLE
COULISSANTE TRANS. 2-P
EXTENSIVEL DUPLA **09**

 **AL**

TRANSFORMABLE TRIPLE
COULISSANTE TRANS. 3-PLANS
EXTENSIVEL TRIPLA **10**

 **AL**

DOBLE DE EXT. A CUERDA
COULISSANTE À CORDE 2-P
EXTENSIVEL DUPLA CORDA **11**

 **AL**

TRIPLE DE EXT. A CUERDA
COULISSANTE À CORDE 3-P
EXTENSIVEL TRIPLA CORDA **12**

 **AL**

DOMESTICA CON ARCO
SIMPLE ACCÈS DOMESTIQUE
DOMÉSTICO COM ARCO **13**

 **AL**

PROFESIONAL CON ARCO
SIMPLE ACCÈS PROF.
PROFISSIONAL COM ARCO **14**

 **AL**

PROFESIONAL CON ARCO
SIMPLE ACCÈS PROF.
PROFISSIONAL COM ARCO **15**

 **FV**

PROFESIONAL CON ARCO
SIMPLE ACCÈS PROF.
PROFISSIONAL COM ARCO **16**

 **AL**

TIJERA DOBLE ACCESO
DOUBLE ACCÈS
ESCADOTE DUPLO **17**

 **AL**

ESCALERA TRIPODE
EHELLE FRUITIÈRE
ESCADA FRUTERA **18**

 **AL**

ESCALERA-CARRETILLA
ESCABEAU-DIABLE
ESCADOTE-CARRINHO **19**

 **AL**

TABURETE BRICO
MARCHEPIED BRICO
ESCADOTE BRICO **20**

 **AL**

PLATAFORMAS LIGERAS
MARCHEPIED LEGER
PLATAFORMA LEVE **21**

 **AL**

TABURETE PROFESIONAL
ESCABEAU PROFESSIONNE
ESCADOTE PROFESSIONAL **22**

 **AL**

TELESCÓPICA TRANSFORMABLE
TÉLESCOPIQUE CONVERTIBLE
TELESCÓPICA CONVERTIBLE **23**

 **AL**

MULTIUSOS
MULTIUSOS
MULTIUSOS **24**

 **AL**

TELESCÓPICA TUBULAR
TÉLESCOPIQUE
TELESCÓPICA TUBULAR **25**

 **FV**

DE UN TRAMO
DROITE
SIMPLES **26**

 **FV**

TRANSFORMABLE DOBLE
COULISSANTE TRANS. 2-P
EXTENSIVEL DUPLA **27**

 **FV**

DOBLE DE EXT. A CUERDA
COULISSANTE À CORDE 2-P
EXTENSIVEL DUPLA CORDA **28**

 **MA**

TIJERA DOBLE ACCESO
DOUBLE ACCÈS
ESCADOTE DUPLO **29**

 **AL**

EXPOSITOR ESCALERAS
PRESENTOIR EHELLES
EXPOSITOR ESCADAS **30**

PLATAFORMAS DE TRABAJO Y ACCESO
PLATEFORMES DE TRAVAIL ET ACCÈS
PLATAFORMAS DE TRABALHO E ACESSO

PÁGINA **31**

 **AL**

ESCALERAS DE ALMACÉN ALX 60°
EHELLES MAGASIN ALX 60°
ESCADAS ARMAZÉM ALX 60° **32**

 **AL**

ESCALERAS DE ALMACÉN 60°
EHELLES MAGASIN 60°
ESCADAS ARMAZÉM 60° **33**

 **AL**

ESCALERAS ALMACÉN AL-PL
EHELLES MAGASIN AL-PL
ESCADAS ARMAZÉM AL-PL **34**

 **AL**

ESCALERA PUENTE
EHELLE DE PONT
ESCADA PONTE **35**



AL

ESCALERAS PARA ALTILLO
EHELLES DE COMBLES
ESCADAS PARA DESNÍVEIS

36



AL

GRADILLAS
MARCHEPIED
BANCOS

37



AL

PLATAFORMA INDUSTRIAL
PLATEFORME INDUSTRIEL
PLATAFORMA INDUSTRIAL

38



AL

ESCALERAS DE EMERGENCIA
EHELLE A CRINOLINE
ESCADAS DE EMERGENCIA

39



AL

TELEGUARD
TELEGUARD
TELEGUARD

40



AL

ESCALERAS ESPECIALES
SOLUTIONS SPECIALES
ESCADAS ESPECIAIS

42

TORRES MÓVILES
ECHAFAUDAGE
ANDAIMES

PÁGINA 43



AL

T. MÓVILES COMPAX
E. ROULANT COMPAX
T. MÓVEIS COMPAX

44



AL

T. MÓVILES MINIMAX
E. ROULANT MINIMAX
T. MÓVEIS MINIMAX

46



AL

T. MÓVILES BOSS CLIMA 850
E. ROULANT BOSS CLIMA 850
T. MÓVEIS BOSS CLIMA 850

48



AL

T. MÓVILES BOSS CLIMA 1450
E. ROULANT BOSS CLIMA 1450
T. MÓVEIS BOSS CLIMA 1450

50



FV

T. MÓVILES ZONE 1
E. ROULANT ZONE 1
T. MÓVEIS ZONE 1

52

PLATAFORMA ELEVADORA ELÉCTRICA
PLATEFORME ÉLÉVATRICE ÉLECTRIQUE
PLATAFORMA DE ELEVAÇÃO ELÉTRICA

PÁGINA 55



AL

P. ELEVADORA ELÉCTRICA
P. ÉLÉVATRICE ÉLECTRIQUE
P. DE ELEVAÇÃO ELÉTRICA

56

ALMACENAJE
STOCKAGE
ARMAZENAMENTO

PÁGINA 59



AL

CAJAS ALUMINIO
CAISSES ALUMINIUM
CAIXAS ALUMÍNIO

60



AL

ESTANTERÍAS
ETAGÈRES
ESTANTES

61

ESCALERAS

EHELLES

ESCADAS

Pág. 08-30

PLATAFORMAS DE TRABAJO Y ACCESO

PLATEFORMES DE TRAVAIL ET ACCÈS

PLATAFORMAS DE TRABALHO E ACESSO

Pág. 31-42

TORRES MÓVILES

ECHAFAUDAGE

ANDAIMES

Pág. 43-54

PLATAFORMAS ELEVADORAS ELÉCTRICAS

PLATEFORME ÉLÉVATRICE ÉLECTRIQUE

PLATAFORMA DE ELEVAÇÃO ELÉTRICA

Pág. 55-58

ALMACENAJE

STOCKAGE

ARMAZENAMENTO

Pág. 59-63

Localización

Oficinas centrales y almacenes 12.000 m² en Polinyà, Barcelona (España), a 6 Km. del C.I.M. Vallès, en el centro de la zona más importante de comunicaciones del sur de Europa.

Atención al cliente

Permanentemente (de 8:00 a 18:00 horas) a su disposición, para informarle de todo lo que usted precise.

Voluntad de servicio

En Gayner estamos comprometidos con la innovación tecnológica, la calidad de fabricación y de los procesos, y la mejora continua en el servicio al cliente, siendo nuestro principal objetivo ofrecer los mejores medios, para facilitar la labor de venta de nuestros colaboradores.

Investigación y desarrollo

El departamento técnico de GAYNER trabaja diariamente en la mejora de todos los productos, y en el desarrollo de nuevos proyectos. Por favor consulte sus necesidades y las resolveremos con el producto más adecuado.



Eduard Doménech
Director General
Exportación
edu@gayner.net



Yolanda Marchal
Administración
administracion@gayner.net



Alex Piera
Operaciones
alpiera@gayner.net



Meritxell Martín
Compras
compras@gayner.net



Jordi Gonzalez
Servicio Técnico y Producto
tecnico@gayner.net



Carlos Salgado
Servicio Post-Venta
Ofertas
sat@gayner.net



Plazo de entrega

Todas las referencias incluidas en este catálogo, salvo las indicadas expresamente, están disponibles en el plazo de entrega habitual.
¡24 - 48 horas!



Logística aplicada sin roturas

Almacén automatizado para herrajes, rotantes y ruedas (15 metros de altura), con capacidad para 2.000 Europalets y 3.000 t de producto.



Laura Urpina
Comercio y Exportación
laura@gayner.net



Luís Lorite
Director comercial
l.lorite@gayner.net



Alberto Piera
Jefe de Ventas
alberto@gayner.net



Alfonso Sáenz
Jefe de Ventas
saenz@gayner.net



Raquel Castilla
Atención al Cliente
raquel@gayner.net



Marga León
Atención al Cliente
pedidos@gayner.net

PICTOGRAMAS
PICTOGRAMMES
PICTOGRAMAS

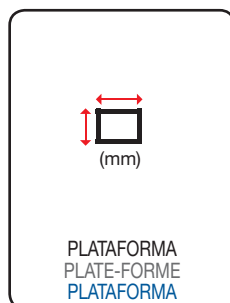
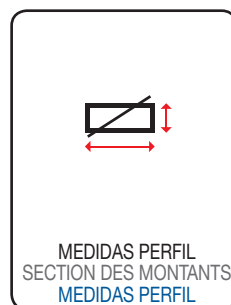
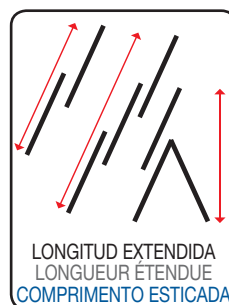
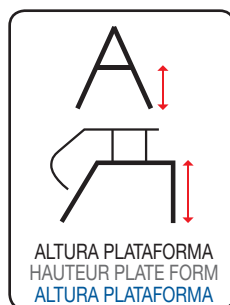
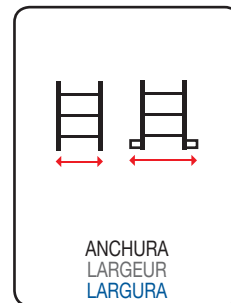
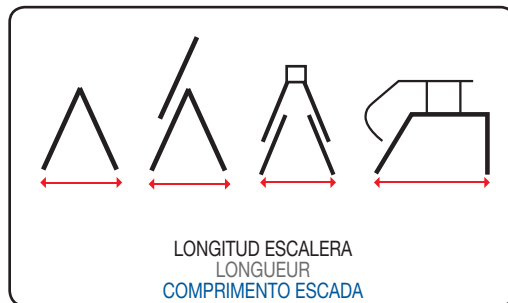
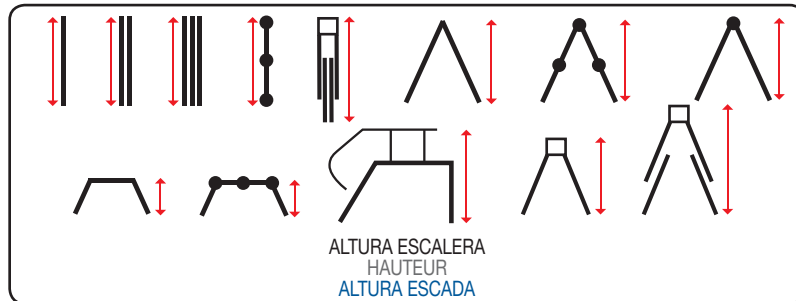

-  **ESCALERAS**
-  **ECHELLES**
-  **ESCADAS**



Scal[®]
SCAFFOLDS & LADDERS



ESCALERA DE UN TRAMO

EHELLE DROITE ESCADA SIMPLES

> Serie TR1

PRO



Características Caractéristiques Características

- Escalera de un tramo y apoyo en pared. Los modelos superiores (12, 14 y 17 peldaños) incluyen estabilizador*. Distancia entre peldaños: 250mm.
- Echelle droite. Les modèles de 12, 14 et 17 échelons avec stabilisateur*. Distance entre les échelons: 250mm.
- Escada simples de apoio em parede. Os modelos superiores (12, 14 e 17 degraus) incluem estabilizador*. Distância entre os degraus: 250 milímetros.

Recambios P. detacheé Peças de substituição

974-155	Estabilizador TR Stabilisateur TR Estabilizador TR
974-156	Taco Estabilizador Sabot stabilisateur Taco Estabilizador
974-157	Taco TR-67 Sabot TR-67 Taco TR-67

Opcional Option Opcional

74-155	Gancho escalera TR1 (2 unidades). TR1 Crochet pour échelle (2 unités). Gancho de escada TR1 (2 unidades).
--------	---

Detalles Détails Detalhes

Huella peldaño
Empreinte d'échelon
Pegada degrau
(mm)
30



Detalle gancho opcional
Détail crochet en option
Detalhe gancho opcional



Detalle estabilizador
Détail de stabilisation
Detalhe estabilizador



Código Code Código	Referencia Référence Referência	Peldaños Marches Degraus	(m)	(m)	(m)	(mm)	(mm)	(mm)	Kg
74-102	TR1-2.0	7	2,00	1,93	2,73	390	-	67x25	4,00
74-104	TR1-2.5	9	2,50	2,41	3,21	390	-	67x25	4,50
74-105	TR1-3.0*	11	3,00	2,90	3,70	390	900	67x25	5,50
74-107	TR1-3.5*	13	3,50	3,38	4,18	390	900	67x25	6,50
74-109	TR1-4.0*	15	4,00	3,86	4,66	390	900	67x25	7,50

* Incluyen estabilizador Avec stabilisateur Incluem estabilizador

ESCALERA TRANSFORMABLE DOBLE

ECHELLE TRANSFORMABLE 2- PLANS

► Serie TR2

PRO



Características Caractéristiques Características

Escalera transformable de dos tramos. Se puede utilizar en forma de tijera o extendida. Equipada con base estabilizadora y cinta de seguridad antiapertura.

Distancia entre peldaños:

*Perfil 67mm = 250mm.

**Perfil 80mm = 300mm.

Echelle coulissante transformable 2-plans.

Avec stabilisateur et ruban de sécurité.

Distance entre les échelons:

*Profil 67mm = 250mm.

**Profil 80 mm = 300 mm.

Escada extensível dupla. Pode utilizar-se em modo tesoura ou extensível.

Equipada com base estabilizadora e cinta de segurança.

Distância entre os degraus:

*Perfil 67 mm = 250 mm.

**Perfil 80 mm = 300 mm.

Recambios P. detacheé Peças de substituição

974-155 Estabilizador TR
Stabilisateur TR
Estabilizador TR

974-156 Taco Estabilizador
Sabot stabilisateur
Taco Estabilizador

974-157 Taco TR-67
Sabot TR-67
Taco TR-67

974-158 Taco TR-80
Sabot TR-80
Taco TR-80

Detalles Détails Detalhes

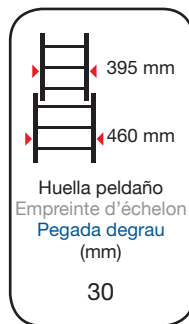

Detalle estabilizador
Détail de stabilisation
Detalhe estabilizador



Código Code Código	Referencia Référence Referência	Peldaños Marches Degraus	(m)	(m)	(m)	(m)	(m)	(m)	(m)	(mm)	(mm)	(Kg)
74-112	TR2-2.0	7x2	2,00	3,17	4,14	1,91	2,91	1,20	900	67x25	8,50	
74-114	TR2-2.5	9x2	2,50	4,29	4,95	2,39	3,39	1,53	900	67x25	10,25	
74-115	TR2-3.0	11x2	3,00	4,85	5,49	2,87	3,87	1,69	900	67x25	13,75	
74-117	TR2-3.5*	13x2	3,50	5,69	6,30	3,35	4,35	2,02	1.020	67x25	14,00	
74-119	TR2-4.0**	13x2	4,00	6,53	7,11	3,82	4,82	2,35	1.020	80x25	20,25	

Todas Incluyen estabilizador Avec stabilisateur Incluem estabilizador

ESCALERA TRANSFORMABLE TRIPLE

ECHELLE TRANSFORMABLE 3- PLANS ESCADA EXTENSÍVEL TRIPLA

► Serie TR3

PRO



Características Caractéristiques Características

 Escalera transformable de tres tramos. Se puede utilizar en forma de tijera o extendida. Equipada con base estabilizadora y cinta de seguridad antiapertura. Distancia entre peldaños:

*Perfil 67mm = 250mm.

**Perfil 80mm = 300mm.



Echelle coulissante transformable 3-plans. Avec stabilisateur et ruban de sécurité. Distance entre les échelons:

*Profil 67mm = 250mm.

**Profil 80 mm = 300 mm.



Escada extensível tripla. Pode utilizar-se em modo tesoura ou extensível. Equipada com base estabilizadora e cinta de segurança.

Distância entre os degraus:

*Perfil 67 mm = 250 mm.

**Perfil 80 mm = 300 mm.

Recambios P. detacheé Peças de substituição

974-155	Estabilizador TR Stabilisateur TR Estabilizador TR
974-156	Taco Estabilizador Sabot stabilisateur Taco Estabilizador
974-157	Taco TR-67 Sabot TR-67 Taco TR-67
974-158	Taco TR-80 Sabot TR-80 Taco TR-80

Detalles Détails Detalhes

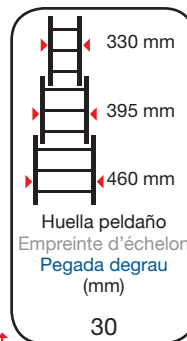

Detalle estabilizador
Détail de stabilisation
Detalhe estabilizador



Código Code Código	Referencia Référence Referência	Peldaños Marches Degraus	(m)	(m)	(m)	(m)	(m)	(m)	(m)	(m)	(mm)	(mm)	(Kg)
74-122	TR3-2.0	7x3	2,00	4,28	4,95	1,97	2,97	3,04	3,58	900	67x25	13,25	
74-125	TR3-2.5	9x3	2,50	5,96	6,57	2,41	3,41	4,11	4,65	900	67x25	15,50	
74-126	TR3-3.0*	11x3	3,00	6,80	7,38	2,77	3,77	4,65	5,19	900	67x25	18,50	
74-128	TR3-3.5**	11x3	3,50	7,91	8,46	3,31	4,31	5,45	5,99	1.020	80x25	24,00	
74-130	TR3-4.0**	13x3	4,00	9,02	9,60	3,81	4,81	6,56	7,10	1.020	80x25	27,70	

Todas Incluyen estabilizador Avec stabilisateur Incluem estabilizador

ESCALERA DOBLE DE EXTENSIÓN A CUERDA

ECHELLE COULISSANTE À CORDE 2 PLANS ESCADA EXTENSÍVEL DUPLA COM CORDA

► Serie TR2C

PRO



AL

MAX.
150 Kg

UNE-EN
131

Características Caractéristiques Características

Escalera profesional de dos tramos unidos por abrazaderas, cuyo desplazamiento se produce mediante polea y cuerda.

Para uso profesional.

Equipadas con base estabilizadora.

Distancia entre peldaños:

Perfil 67mm = 250mm.

Perfil 80mm = 300mm.

Echelle coulissante à corde 2 plans.

Travaux professionnels.

Avec stabilisateur.

Distance entre les échelons:

Profil 67mm = 250mm.

Profil 80 mm = 300 mm.

Escada extensível dupla com corda.

Para utilização profissional.

Equipada com base estabilizadora.

Distância entre os degraus:

Perfil 67 mm = 250 mm.

Perfil 80 mm = 300 mm.

Recambios P. detacheé Peças de substituição

974-155 Estabilizador TR
Stabilisateur TR
Estabilizador TR

974-156 Taco Estabilizador
Sabot stabilisateur
Taco Estabilizador

974-157 Taco TR-67
Sabot TR-67
Taco TR-67

974-158 Taco TR-80
Sabot TR-80
Taco TR-80

Detalles Détails Detalhes

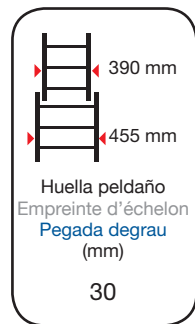

Detalle polea
Détail poulie
Detalhe da polia



Detalle estabilizador
Détail de stabilisation
Detalhe estabilizador

Código Code Código	Referencia Référence Referência	Peldaños Marches Degraus	(m)	(m)	(m)	(mm)	(mm)	(Kg)
74-140	TR2C-4.0	15x2	4,00	7,25	8,05	1.020	67x25	17,25
74-143	TR2C-5.0	16x2	5,00	9,20	10,00	1.020	80x25	26,25

Todas Incluyen estabilizador Avec stabilisateur Incluem estabilizador

ESCALERA TRIPLE DE EXTENSIÓN A CUERDA

ECHELLE COULISSANTE À CORDE 3 PLANS ESCADA EXTENSÍVEL TRIPLA COM CORDA

► Serie TR3C

PRO

NOVEDAD
NOUVIDADE - NOUVEAU



Características Caractéristiques Características

- Escalera profesional de tres tramos, unidos por abrazaderas, cuyo desplazamiento se produce mediante polea y cuerda. Para uso profesional. Equipadas con base estabilizadora. Para alturas hasta 13 metros. Perfil de 90 mm.
- Echelle coulissante à corde 3 plans. Travaux professionnels. Avec stabilisateur. Pour des hauteurs allant jusqu'à 13 mètres. Profil 90 mm.
- Escada extensível tripla com corda. Para utilização profissional. Equipada com base estabilizadora. Alturas até 13 Mts. Perfil de 90 mm

Recambios P. detacheé Peças de substituição

974-155/12	Estabilizador 1,02 Stabilisateur 1,02 Estabilizador 1,02
974-155/11	Taco Estabilizador 0,90-1,02 Sabot stabilisateur 0,90-1,02 Taco Estabilizador 0,90-1,02
974-155/2	Taco antiderrapante TR perfil 67 Sabot antidérapage prof. 67 Taco antiderrapantes TR perfil 67

Detalles Détails Detalhes

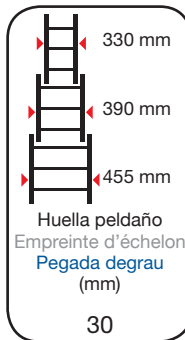

Detalle gancho
Détail crochet
Detalhe gancho



Detalle polea
Détail poulie
Detalhe da polia



Detalle guia
Détail guide
Detalhe guia

AL

MAX.
150 Kg

UNE-EN
131

Código Code Código	Referencia Référence Referência	Peldaños Marches Degraus	(m)	(m)	(m)	(mm)	(mm)	(Kg)
74-158	TR3C-12x3	12x3	3,46	8,74	9,74	1.020	90x25	27,8
74-159	TR3C-14x3	14x3	4,06	10,06	11,06	1.020	90x25	31,8
74-160	TR3C-17x3	17x3	4,91	12,42	13,42	1.320	90x25	37,9

Todas Incluyen estabilizador Avec stabilisateur Incluem estabilizador

ESCALERA TIJERA DOMESTICA CON ARCO DE SEGURIDAD

ESCABEAU DOMESTIQUE ESCADA EDOMÉSTICA COM ARCO DE SEGURANÇA

➤ Serie T-DOM



Características Caractéristiques Características

- Escalera robusta de bricolage y doméstica, con arco de seguridad, con peldaños de 80 mm.
Perfil posterior de 33x20 mm.
- Escabeau utilisation occasionnelle robuste et durable, avec marches de 80 mm.
Montant 33x20 mm
- Escada doméstica e de bricolage com arco de segurança.
Ligeira, ampla base de apoio 80 mm. para maior conforto do utilizador.
Perfil traseiro 33x20 mm.

Recambios P. detacheé Peças de substituição

974-170 Taco 50mm T-DOM
Sabot 50mm T-DOM
Taco 50mm T-DOM

974-171 Taco 30mm T-DOM
Sabot 30mm T-DOM
Taco 30mm T-DOM

Detalles Détails Detalhes

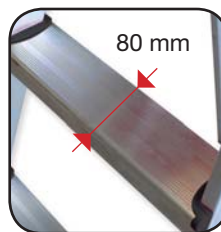

Detalle peldaño
Détail marche
Detalhe degraus



Código Code Código	Referencia Référence Referência	Peldaños Marches Degraus	(m)	(m)	(m)	(mm)	(mm)	(Kg)
74-163	T-DOM-3x1	3	1,32	0,62	2,62	400	50x20	2,88
74-164	T-DOM-4x1	4	1,59	0,87	2,87	427	50x20	3,49
74-165	T-DOM-5x1	5	1,84	1,11	3,11	450	50x20	4,11
74-166	T-DOM-6x1*	6	2,10	1,34	3,34	472	50x20	5,01
74-167	T-DOM-7x1*	7	2,35	1,58	3,58	500	50x20	5,67
74-168	T-DOM-8x1*	8	2,62	1,82	3,82	528	50x20	6,45

* Incluyen cinta de seguridad Avec ruban de sécurité Incluem fita de segurança

La plataforma cuenta como peldaño La plate-forme est considérée comme une marche A plataforma é contado como um degrau

ESCALERA PROFESIONAL CON ARCO DE SEGURIDAD

ESCABEAU PROFESSIONNEL ESCADA PROFISSIONAL COM ARCO DE SEGURANÇA

> Serie T-PLUS

PRO



Características Caractéristiques Características

- Escalera profesional de tijera con arco de seguridad. Perfil posterior reforzado de 50x20 mm para una mayor seguridad. Máxima comodidad gracias a su peldaño plano de 120 mm de huella.
- Escabeau utilisation régulière avec marches de 120 mm. Montant arriere renforcé 50x20 mm.
- Escada profissional com arco de segurança. Perfil traseira reforçadas 50x20 para aumentar a segurança. Conforto graças máximas ao seu degrau plana da pegada de 120 mm.

Recambios P. detacheé Peças de substituição

974-170/6 Taco antideslizante 50mm T-DOM/PLUS
Sabot antidérapage 50mm T-DOM/PLUS
Taco antiderrapantes 50mm T-DOM/PLUS

Detalles Détails Detalhes

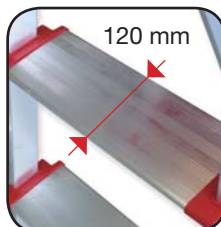

Detalle peldaño
Détail marche
Detalhe degraus



Detalle bisagra
Détail charnière
Detalhe dobradiça



Detalle plataforma
Détail plate-forme
Detalhe plataforma



Código Code Código	Referencia Référence Referência	Peldaños Marches Degraus	(m)	(m)	(m)	(mm)	(mm)	(Kg)
74-172/3	T-PLUS-3x1	3	1,32	0,62	2,62	437	50x20	3,55
74-172/4	T-PLUS-4x1	4	1,59	0,87	2,87	460	50x20	4,30
74-172/5	T-PLUS-5x1	5	1,84	1,11	3,11	488	50x20	5,10
74-172/6*	T-PLUS-6x1	6	2,10	1,34	3,34	515	50x20	6,10
74-172/7*	T-PLUS-7x1	7	2,35	1,58	3,58	558	50x20	6,90
74-172/8*	T-PLUS-8x1	8	2,62	1,82	3,82	564	50x20	7,85

* Incluyen cinta de seguridad Avec ruban de sécurité Incluem fita de segurança

La plataforma cuenta como peldaño La plate-forme est considérée comme une marche A plataforma é contado como um degrau

ESCALERA PROFESIONAL REFORZADA CON ARCO DE SEGURIDAD

ESCABEAU RENFORCÉ PROFESSIONNEL ESCADA PROFISSIONAL COM ARCO DE SEGURANÇA

► Serie T-PRO

PRO



Características Caractéristiques Características

- Escalera profesional de tijera **REFORZADA** para uso intensivo. Máxima comodidad gracias a su peldaño plano de 120 mm. de huella. Incluye bandeja porta-herramientas y doble cinta de seguridad extrafuerte. Recomendada para trabajos profesionales.
- Escabeau **RENFORCÉE** destiné à un usage professionnel intensif. Marches de 120 mm. Garde-corps avec porte à outils pratique et ruban de sécurité.
- Escada profissional **REFORÇADA**. Ampla base de apoio para maior conforto do utilizador. Degraus de 120 mm. Inclui bandeja porta-ferramentas e cinta dupla de segurança extra-forte.

Recambios P. detacheé Peças de substituição

974-181/2	Taco antideslizante delantero derecho T-PRO Sabot antidérapage avant droit T-PRO Taco antiderrapantes dianteiro direito T-PRO
974-181/3	Taco antideslizante delantero izquierdo T-PRO Sabot antidérapage avant gauche T-PRO Taco antiderrapantes dianteiro esquerdo T-PRO
974-181/4	Taco antideslizante trasero T-PRO Sabot antidérapage arrière T-PRO Taco antiderrapantes traseiro T-PRO

Opcional Option Opcional

74-182	Barandilla Longitud 1.140 mm. a partir de 6 peldaños (pack de 2) Garde-corps Longueur 1.140 mm. à partir de 6 marches (paquet de 2) Corrimão Comprimento 1.140 mm. a partir dos 6 degraus (embalagem de 2)
--------	--

Detalles Détails Detalhes

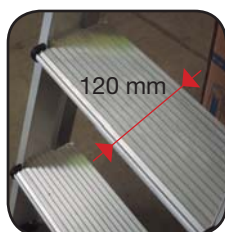

Detalle peldaño
Détail marche
Detalhe degraus

Detalle plataforma
Détail plate-forme
Detalhe plataforma

Detalle bandeja porta herramientas
Détail porte outils
Detalhe bandeja porta ferramenta

Detalle barandilla opcional
Détail grade-corps en option
Detalhe corrimão opcional

Código Code Código	Referencia Référence Referência	Peldaños Marches Degraus	(m)	(m)	(m)	(mm)	(mm)	(Kg)
74-173	T-PRO-3x1	3	1,42	0,68	2,68	440	60x20	5,74
74-174	T-PRO-4x1	4	1,67	0,93	2,93	465	60x20	6,79
74-175	T-PRO-5x1	5	1,90	1,13	3,13	488	60x20	8,18
74-176	T-PRO-6x1*	6	2,16	1,37	3,37	514	60x20	9,76
74-177	T-PRO-7x1*	7	2,32	1,60	3,60	538	60x20	11,10
74-178	T-PRO-8x1*	8	2,67	1,84	3,84	565	60x20	12,46
74-179	T-PRO-9x1*	9	2,92	2,07	4,07	590	60x20	13,84

* Barandilla opcional Grade-corps en option Corrimao opcional

La plataforma cuenta como peldaño La plate-forme est considérée comme une marche A plataforma é contado como um degrau

ESCALERA PROFESIONAL CON ARCO DE SEGURIDAD

ESCABEAU PROFESSIONNEL ESCADA PROFISSIONAL COM ARCO DE SEGURANÇA

> Serie T-MAX

PRO

NOVEDAD
NOVIDADE - NOUVEAU



Características Caractéristiques Características

- Escalera de tijera en fibra de vidrio para uso industrial. Más resistente y estructuralmente más segura. Peldaños en aluminio estriado de 75mm. Tirantes de refuerzo. Zapatas de goma para un mejor agarre al suelo. Arco de seguridad y bandeja porta herramientas. Aislada eléctricamente, solida y limpia.
- Escabeau en fibre de vedre destiné à un usage professionnel intensif. Plus résistants et structurellement plus sûre. Marches de 75mm. Sabots antidérapants. Garde-corps et tablette porte outils pratique. Echelle isolante, solide et propre.
- Escada profissional fibra de vidro. Mais resistente e mais segura. Degraus de 75mm. Tacos borracha antiderrapagem. Arco de segurança e bandeja multiuso. Electricamente isoladas, solidas e limpas.

Detalles Détails Detalhes

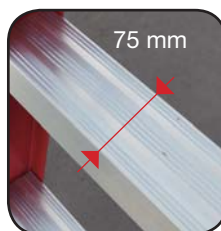

Detalle peldaño
Détail marche
Detalhe degraus



Detalle bandeja
Détail tablette
Detalhe bandeja



Detalle taco antideslizante
Détail sabot antidérroage
Detalhe taco antiderrapante



Detalle bisagra
Détail charnière
Detalhe dobradiça



Detalle tirante refuerzo
Détail renforcement
Detalhe reforço

FV

MAX.
150 Kg

UNE-EN
131

Código Code Código	Referencia Référence Referência	Peldaños Marches Degraus							
			(m)	(m)	(m)	(m)	(mm)	(mm)	Kg
74-183/04	T-MAX 4X1	4	1,63	0,91	2,96	0,93	520	80x30	8,20
74-183/05	T-MAX 5X1	5	1,88	1,15	3,21	1,10	550	80x30	9,10
74-183/06	T-MAX 6X1	6	2,13	1,38	3,46	1,32	580	80x30	10,4
74-183/07	T-MAX 7X1	7	2,38	1,62	3,71	1,46	610	80x30	11,5
74-183/08	T-MAX 8X1	8	2,63	1,83	3,96	1,64	635	80x30	12,6
74-183/09	T-MAX 9X1	9	2,88	2,07	4,21	1,84	670	80x30	14,2

La plataforma cuenta como peldaño La plate-forme est considérée comme une marche A plataforma é contado como um degrau

ESCALERA TIJERA DOBLE ACCESO

ECHELLE DOUBLE ACCÈS ESCADA DUPLO ACESSO

► Serie T-DA

PRO



Características Caractéristiques Características

- Escalera profesional de aluminio de doble acceso, para trabajo intensivo. Peldaño plano de 80 mm. de huella. Plataforma antideslizante 380x175 mm. Bisagra reforzada en nylon.
- Echelle double accès destiné à un usage professionnel. Marches de 80 mm. Plate-forme 380x175 mm. antidérapant. Charnière renforcé en nylon.
- Escada profissional em alumínio de duplo acesso. Degraus de 80mm. Plataforma antideslizante 380X175mm. Ideal para trabalho pesado.

Recambios P. detacheé Peças de substituição

974-180 Taco antideslizante 70x25mm T-DA
Sabot antidérapage 70x25mm T-DA
Taco antiderrapantes 70x25mm T-DA

974-180/2 Taco antideslizante 60x20mm T-DA
Sabot antidérapage 60x20mm T-DA
Taco antiderrapantes 60x20mm T-DA

Detalles Détails Detalhes

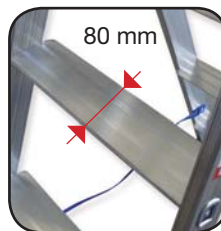

Detalle peldaño
Détail marche
Detalhe degraus



Detalle taco antideslizante
Détail sabot antidérapage
Detalhe taco antiderrapante



Detalle plataforma
Détail plate-forme
Detalhe plataforma



Código Code Código	Referencia Référence Referência	Peldaños Marches Degraus					
			(m)	(m)	(mm)	(mm)	Kg
74-184	T-DA-4x2	4x2	1,00	2,80	500	60x20	5,80
74-185	T-DA-5x2	5x2	1,30	2,59	530	60x20	6,90
74-186	T-DA-6x2	6x2	1,60	2,90	560	60x20	8,50
74-187	T-DA-7x2	7x2	1,85	3,15	590	60x20	10,1
74-188	T-DA-8x2	8x2	2,15	3,45	620	60x20	11,7
74-189	T-DA-9x2	9x2	2,40	3,70	650	70x25	13,2
74-190	T-DA-10x2	10x2	2,70	4,00	680	70x25	14,8
74-192	T-DA-12x2	12x2	3,25	4,55	740	70x25	18,0

La plataforma cuenta como peldaño La plate-forme est considérée comme une marche A plataforma é contado como um degrau

ESCALERA TRIPODE UN ACCESO

ÉCHELLE FRUITIERE ESCADA AGRICOLA



> Serie AGRO

PRO

NOVEDAD
NOVIDADE - NOUVEAU



Características Caractéristiques Características

-  Escalera de aluminio para uso agrícola. Ideal para trabajos de recolecta y poda. Diseñada con forma trapezoidal para facilitar el acceso a las zonas de recogida. Montantes de 80X30mm y huella de 75mm, para una mayor comodidad. Su pata posterior es telescópica, permitiendo de este modo un mejor apoyo en cualquier terreno irregular. Cadena de seguridad.
-  Echelle aluminium pour l'usage agricole. Echelle fruitière idéale pour la récolte des fruits, l'entretien de plantes, de haies... Conçu pour terrains accidentés ou non plats, idéale pour bouger entre les branches. Ultra légère pour des manipulations récurrentes. Marches de 75mm
-  Escada para uso na agricultura. Ideal para o trabalho na recolha e poda. Degraus de 75mm. Corrente de segurança. Perna telescópica para terrenos irregulares. Electricamente isoladas, solidas e limpas.

Detalles Détails Detailhes



Detalle peldaño
Détail marche
Detalhe degraus









Detalle plataforma
Détail plate-forme
Detalhe plataforma



Detalle pata telescópica
Détail pied telescopique
Detalhe perna telescópica

AL

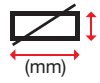
MAX.
150 Kg

Código Code Código	Referencia Référence Referência	Peldaños Marches Degraus	 (m)	 (m)	 (m)	 (mm)	 (mm)	 Kg
74-194/06	AGRO 6X1	6	1,70	1,6	2,8	740	80x30	7,80
74-194/08	AGRO 8X1	8	2,27	2,2	3,4	840	80x30	10,20
74-194/10	AGRO 10X1	10	2,81	2,8	4,0	840	80x30	12,10

La plataforma cuenta como peldaño La plate-forme est considérée comme une marche A plataforma é contado como um degrau

ESCALERA CARRETILLA

EHELLE-DIABLE ESCADA-CARRINHO

► Serie TB-CR

PRO



Características Caractéristiques Características

- Completamente plegable.
Empuñadura recubierta de espuma.
- Totalement repliable.
Poignée revêtue de mousse.
- Completamente dobráveis.
Pega revestida a espuma.



Detalles Détails Detailhes



Detalle peldaño
Détail marche
Detalhe degraus



Detalle bandeja
Détail plateau
Detalhe bandeja



Detalle ruedas
Détail roues
Detalhe rodas



Código Code Código	Referencia Référence Referência	Peldaños Marches Degraus	(m)	(m)	(m)	(m)	(mm)	Carga carretilla Charge giable Carga carrinho (Kg)	
74-196	TB-CRA 2x1	2	0,99	0,92	0,52	2,52	470	60	6,5
74-198	TB-CRA 3x1	3	1,26	1,19	0,77	2,77	470	60	8,3

TABURETE BRICO

MARCHEPIED ESCADOTE BRICO

> Serie TB



Características Caractéristiques Características

- Taburete plegable, para trabajos de bricolaje y domésticos. Plataforma ancha.
- Marchepied repliable destiné à un usage domestique. Large plate-forme.
- Escadote dobrável, para trabalhos de bricolaje e domésticos. Plataforma ampla.

Recambios P. detacheé Peças de substituição

974-170	Taco antideslizante delantero (50mm) Sabot antidérapage avant (50mm) Taco antiderrapantes dianteiro (50mm)
974-171	Taco antideslizante trasero (30mm) Sabot antidérapage arrière (30mm) Taco antiderrapantes traseiro (30mm)

Detalles Détails Detalhes

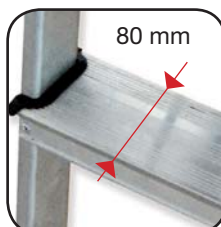

Detalle peldaño
Détail marche
Detalhe degraus



Detalle plataforma
Détail plate-forme
Detalhe plataforma



Código
Code
Código

Referencia
Référence
Referência

Peldaños
Marches
Degraus



74-202

TB-3x1

3

0,85

0,66

2,66

425

50x20

3,29

La plataforma cuenta como peldaño La plate-forme est considérée comme une marche A plataforma é contado como um degrau

PLATAFORMAS LIGERAS

PLATE-FORME LÉGÈRE PLATAFORMA DE TRABALHO



► Serie PLT

PRO

NOVEDAD
NOVIDADE - NOUVEAU



Características Caractéristiques Características

-  Plataforma ligera de aluminio, para trabajos profesionales a poca altura. Compacta y estable. Plegable, fácil de usar y almacenar.
-  Plate-forme légère d'aluminium, pour le travail professionnel. Compact et stable. Pliable, facile à utiliser et à stocker.
-  Plataforma leve de alumínio, para trabalhos profissionais a pouca altura. Compacta e estável. Dobrável, fácil de usar e armazenar.







Detalles Détails Detalhes

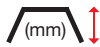

Detalle bisagra seguridad
Détail charnière sécurité
Detalhe dobradiça de segurança



Código Code Código	Referencia Référence Referência	Peldaños Marches Degraus	 (mm)	 (m)	 (mm)	 (Kg)
74-204	PLT-300x700	2	510	2,51	300x700	4,0
74-206	PLT-600x600	2	510	2,51	600x600	6,0

TABURETE PROFESIONAL

ESCABEAU PROFESSIONNEL ESCADOTE PROFISSIONAL

► Serie TB-PRO

PRO



Características Caractéristiques Características

- Taburete escalera para uso profesional, muy resistente. Arco de seguridad abatible con una práctica bandeja porta-herramientas (excepto 74-212). Incluye ruedas para el transporte. Angulo de incidencia de los peldaños 50°, para una mayor comodidad de acceso.
- Escabeau professionnel, très robuste. Equipé d'un garde-corps repliable avec petit bac à outils pratique (sauf 74-212). Facile à déplacer grâce aux roues arrière. Faible inclinaison 50° des marches pour un meilleur accès.
- Escadote para uso profissional, muito resistente. Arco de segurança abatível e bandeja porta-ferramentas (excepto 74-212). Inclui rodas para transporte e ângulo de incidência de 50° para uma maior comodidade de acesso.

Recambios P. detacheé Peças de substituição

974-202/4	Taco antideslizante delantero TB-PRO Sabot antidérapage avant TB-PRO Taco antiderrapantes dianteiro TB-PRO
974-202/6	Taco antideslizante trasero TB-PRO Sabot antidérapage arrière TB-PRO Taco antiderrapantes traseiro TB-PRO



Detalles Détails Detalhes

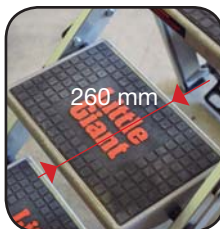

Detalle peldaño
Détail marche
Detalhe degraus



Detalle lateral
Détail de côté
Detalhe lateral



Detalle plegada
Détail plié
Detalhe dobrada



Código Code Código	Referencia Référence Referência	Peldaños Marches Degraus							
			(m)	(m)	(m)	(m)	(mm)	(mm)	Kg
74-212	TB-PRO-2x1	2	0,80	0,46	0,535	2,46	530	70x20	6,80
74-213	TB-PRO-3x1	3	1,10	0,68	0,555	2,68	550	70x20	9,10
74-214	TB-PRO-4x1	4	1,40	0,92	0,575	2,92	570	70x20	11,30
74-215	TB-PRO-5x1	5	1,71	1,18	0,610	3,18	670	70x20	13,5

La plataforma cuenta como peldaño La plate-forme est considérée comme une marche A plataforma é contado como um degrau

ESCALERA TELESCÓPICA TRANSFORMABLE

ÉCHELLE TÉLESCOPIQUE CONVERTIBLE ESCADA TELESCÓPICA CONVERTÍVEL

► Serie TLS

PRO



Características Caractéristiques Características

Se trata de la escalera más versátil del mercado. Puede alcanzar diferentes alturas de trabajo gracias a sus 4 modos de funcionamiento. Largueros exteriores robustos, fabricados con aluminio de primera calidad. Peldaños triangulares a grados para una pisada plana y cómoda. Equipada con bisagras de bloqueo automático. Es segura, compacta y práctica, de fácil transporte y almacenamiento. Especialmente diseñada para trabajos en desnivel. Según Norma UNE-EN 131

Échelle pliante télescopique. Sécurité optimale grâce à des blocages automatiques. Plusieurs positions de travail possibles. Facile à utiliser sur des sols irréguliers. En conformité avec la norme UNE-EN 131

Escada articulada multifunções. Segura, equipada com bloqueios automáticos, ligeira, prática e fácil de transportar. Pode-se utilizar em tesoura ou extensível. Ideal para trabalhos em desnível. De acordo com a norma UNE-EN 131.

Recambios P. detacheé Peças de substituição

974-220/02 Taco perfil interior TLS
Sabot profil intérieur TLS
Taco perfil interno TLS

974-220/04 Taco perfil exterior TLS
Sabot profil extérieur TLS
Taco perfil externo TLS

Detalles Détails Detalhes

Huella peldaño
Empreinte d'échelon
Pegada degrau
(mm)
30

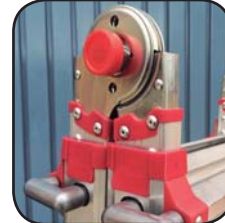

Detalle bisagra automática
Détail charnière automatique
Detalhe dobradiça automática



Totalmente extendida
Entièrement déployée
Totalmente estendida



Tijera doble acceso
Acces double
Duplo acesso



Tijera en desnivel
Sols irréguliers
Em desnível



Código Code Código	Referencia Référence Referência	Peldaños Marches Degraus	(m)	(m)	(m)	(m)	(mm)	(mm)	(kg)
74-224	TLS 4x4	4x4	1,28	1,053	1,855	4,130	565	70x30	13,0
74-225	TLS 5x4	5x4	1,57	1,320	2,380	5,230	645	70x30	15,6
74-226*	TLS 6x4	6x4	1,85	1,585	2,895	6,330	720	70x30	20,0

* Incluyen cinta de seguridad Avec ruban de sécurité Incluem fita de segurança



ESCALERA ARTICULADA MULTIUSOS

ÉCHELLE PLIANTE MULTIFONCTIONNELLE ESCADA ARTICULADA MULTIFUNÇÕES

► Serie MULTI-3X4



Características Caractéristiques Características

-  Tres escaleras en una.
Se puede utilizar como escalera de un tramo, en tijera y como andamio.
Incluye plataforma en su posición andamio.
-  Échelle pliante multifonctionnelle.
Utilisation comme échelle droite, pliante et plate-forme.
Comprend un plateau pour une utilisation sûre en position plate-forme.
-  Três escadas em uma.
Pode-se utilizar como escada simples, em tesoura e como andaime.
Inclui plataforma na posição de andaime.

Recambios P. detacheé Peças de substituição

74-234	Estabilizador MULTI-3x4 Stabilisateur MULTI-3x4 Estabilizador MULTI-3x4
974-233	Taco goma MULTI-3x4 Sabot caoutchouc MULTI-3x4 Taco borracha MULTI-3x4

Detalles Détails Detalhes

Huella peldaño
Empreinte d'échelon
Pegada degrau
(mm)
25



Detalle bisagra
Détail charnière
Detalhe dobradiça



Detalle plataforma
Détail plate-forme
Detalhe plataforma



Código Code Código	Referencia Référence Referência	Peldaños Marches Degraus	(m)	(m)	(m)	(m)	(m)	(m)	(mm)	(mm)	(Kg)
74-232	MULTI-3x4	3x4	0,94	3,46	0,94	1,70	4,16	2,70	680	60x25	16,10



ESCALERA TELESCÓPICA TUBULAR

ÉCHELLE TÉLESCOPIQUE ESCADA TELESCÓPICA TUBULAR

► Serie TUB









Características Caractéristiques Características

-  Escaleras telescópicas de mecanismo sencillo y práctico. De reducida dimensión una vez recogida. Muy fácil de transportar. Acabado mate anodizado de máxima calidad (no ensucia las manos). Ajuste de alturas entre peldaños. Bloqueo automático durante la extensión. Peldaños extra anchos mucho más cómodos. Desbloqueo automático de todos los peldaños a la vez. 12 peldaños regulables + uno fijo en la base. Pulsadores de seguridad para un cierre rápido. Tacos ergonómicos de goma antideslizante.
-  Échelle télescopique très facile à utiliser. Très peu encombrante à ranger et à transporter. 12 marches réglables + 1 fixé. Sabot antidérapage. Echelons indépendants les uns des autres et munis de rainures antidérapantes. Chaque échelon déplié se bloque automatiquement. Suspensions en élastomère qui permettent d'optimiser la sécurité lors du pliage et d'éviter que les échelons s'entrechoquent. Clips anti-pincement de doigt, augmente le confort et la sécurité de l'utilisateur.
-  Escadas telescópicas de mecanismo simples e práctico. Dimensão reduzida uma vez recolhida. Fácil de arrumar e transportar. Bloqueio automático durante a extensão. Botões de segurança para um fecho mais rápido. 12 degraus ajustável + 1 fixo.

Detalles Détails Detalhes

<p>Huella peldaño Empreinte d'échelon Pegada degrau (mm)</p> <p style="text-align: center;">60</p>	<p>Dimensiones cerrada Dimensions fermé Dimensões fechada (mm)</p> <p style="text-align: center;">500x850x100</p>	
 <p>Detalle tirador desbloqueo Lever de liberation Alavanca de desbloqueio</p>	 <p>Detalle peldaño Détail marche Detalhe degraus</p>	



Código Code Código	Referencia Référence Referência	Peldaños Marches Degraus	 (m)	Cerrado plié fechado  (m)	 (m)	 (mm)	 (mm)	 Kg
74-246	TUB-12+1	13	3,80	0,85	4,80	500	ø100	14,00

ESCALERA DE UN TRAMO (TODO FIBRA)



ECHELLE DROITE EN FIBRE DE VERRE ESCADA SIMPLES FIBRA DE VIDRO

> Serie TRF1

PRO



Características Caractéristiques Características

-  Escalera de un tramo con peldaños en forma "D", con huella de 30 mm. y antideslizante.
Tacos basculantes de goma.
Norma EN 61478 para trabajo en tensión.
Las escaleras resisten los siguientes ensayos de rigidez dieléctrica sin producir contorneos, ni sufrir perforaciones o calentamientos significativos:
 - Tensión práctica de utilización 30KV .
 - Tensión máxima de ensayo 90KV.
-  Echelle droite en fibre de verre avec échelons 30 mm. antidérapants en "D", rivetés aux montants.
Pieds pivotants en caoutchouc antidérapant.
En conformité avec EN 61478 pour travaux sous tension.
Ces échelles résistent à des tests diélectriques sans déformations, perforations ou chauffe importante.
 - Tension d'utilisation 30KV.
 - Tension maximale d'essai 90KV.
-  Escada simple fibra de vidro com degraus em forma "D" 30 mm. e antiderrapantes.
Tacos basculantes de borracha.
Norma EN 61478 para trabalhos em tensão.
As escadas resistem aos seguintes ensaios de rigidez dielétrica sem deformações, perfurações ou aquecimento significativos.
 - Tensão prática de utilização 30KV.
 - Tensão máxima de ensaio 90KV.

Detalles Détails Detalhes

Huella peldaño
Empreinte d'échelon
Pegada degrau
(mm)
30







Detalle peldaño
Détail marche
Detalhe degraus



Detalle taco goma
Détail sabot caoutchouc
Detalhe taco borracha



Código Code Código	Referencia Référence Referência	Peldaños Marches Degraus	 (m)	 (m)	 (mm)	 (mm)	 Kg
74-270/06	TRF1 6x1	6	1,82	2,50	400	60x20	6,0
74-270/08	TRF1 8x1	8	2,40	3,10	400	60x20	7,0
74-270/10	TRF1 10x1	10	3,00	3,70	400	60x20	8,0
74-270/12	TRF1 12x1	12	3,55	4,25	450	70x30	9,0
74-270/14	TRF1 14x1	14	4,10	4,80	450	70x30	11,5
74-270/16	TRF1 16x1	16	4,70	5,40	450	70x30	14,0
74-270/18	TRF1 18x1	18	5,25	5,95	450	70x30	16,0
74-270/20	TRF1 20x1	20	5,80	6,50	450	70x30	18,0

ESCALERA TRANSFORMABLE DOBLE (TODO FIBRA)



ECHELLE TRANSFORMABLE 2- PLANS EN FIBRE DE VERRE ESCADA EXTENSÍVEL DUPLA FIBRA DE VIDRO

► Serie TRF2

PRO



Características Caractéristiques Características

-  Escalera transformable de dos tramos. Se puede utilizar en forma de tizera o extendida.
 Cintas de seguridad antiapertura.
 Estabilizador con amplio taco de goma para mayor seguridad.
 Ruedas de goma blanca (para no manchar la pared) a partir del modelo TRF2-10X2.
 Norma EN 61478 para trabajo en tensión.
 Las escaleras resisten los siguientes ensayos de rigidez dieléctrica sin producir contorneos, ni sufrir perforaciones o calentamientos significativos.
 - Tensión práctica de utilización 30KV
 - Tensión máxima de ensayo 90KV
-  Echelle coulissante transformable 2 plans en fibre de verre.
 Avec stabilisateur et ruban de sécurité.
 Avec roues dans le mode TRF2-10X2 et supérieures.
 En conformité avec EN 61478 pour travaux sous tension.
 Ces échelles résistent aux tests diélectriques suivants sans déformations, perforations ou chauffe importante.
 - Tension d'utilisation 30KV.
 - Tension maximale d'essai 90KV.
-  Escada fibra de vidro para trabalhar em modo tesoura ou extensível.
 Cintas de abertura de segurança.
 Estabilizador com amplo taco de borracha para maior segurança.
 Rodas de borracha branca para melhor deslizar sobre as superfícies a partir do modelo TRF2 10X2.
 Norma EN 61478 para trabalhos em tensão.
 As escadas resistem aos seguintes ensaios de rigidez dielétrica sem deformações, perfurações ou aquecimento significativos.
 - Tensão prática de utilização 30KV.
 - Tensão máxima de ensaio 90KV.

Detalles Détails Detalhes

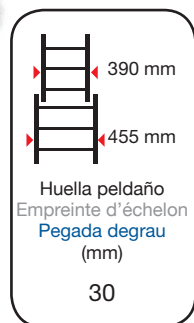

Detalle peldaño
Détail marche
Detalhe degraus











FV

MAX.

150 Kg

UNE-EN

131

Código Code Código	Referencia Référence Referência	Peldaños Marches Degraus								
			(m)	(m)	(m)	(m)	(m)	(mm)	(mm)	Kg
74-275/06	TRF2-6x2	7x2	2,12	2,72	3,54	1,78	2,50	0,65	50x20	15,0
74-275/08	TRF2-8x2	8x2	2,40	3,84	4,70	2,34	3,05	0,74	50x20	18,0
74-275/10	TRF2-10x2*	10x2	3,00	4,96	5,80	2,94	3,60	0,83	70x30	21,0
74-275/12	TRF2-12x2*	12x2	3,55	6,08	6,80	3,50	4,15	0,92	70x30	24,0

* Ruedas de goma blanca Roues em caoutchouc blanc Rodas de borracha branca

ESCALERA DOBLE DE EXTENSIÓN A CUERDA (TODO FIBRA)

ECHELLE COULISSANTE À CORDE EN FIBRE DE VERRE ESCADA EXTENSÍVEL COM CORDA FIBRA DE VIDRO

► Serie TRF2C

PRO



Características Caractéristiques Características

- Escalera de dos tramos unidos mediante abrazaderas cuyo desplazamiento se produce mediante polea y cuerda. Zapatas basculantes antideslizantes. Ruedas de goma blanca (para no manchar la pared) Patas regulables en altura. Cinta de apoyo o amarre en postes opcionales. Norma EN 61478 para trabajo en tensión. Las escaleras resisten los siguientes ensayos de rigidez dieléctrica sin producir contorneos, ni sufrir perforaciones o calentamientos significativos.
 - Tensión práctica de utilización 30KV
 - Tensión máxima de ensayo 90KV
- Echelle coulissante à corde 2 plans en fibre de verre. Avec des roues pour déplacement sur les murs. Réglable en hauteur. Poulie avec corde en polyester. En conformité avec EN 61478 pour travaux sous tension. Ces échelles résistent aux tests diélectriques suivants sans déformations, perforations ou chauffe importante.
 - Tension d'utilisation 30KV.
 - Tension maximale d'essai 90KV.
- Escada de dois tramos fibra de vidro unidos com abraçadeiras que deslizam mediante poleia e corda. Tacos basculantes antiderrapantes. Rodas de borracha para facilitar o deslizar sobre as superfícies. Norma EN 61478 para trabalhos em tensão. As escadas resistem aos seguintes ensaios de rigidez dielétrica sem deformações, perfurações ou aquecimento significativos.
 - Tensão prática de utilização 30KV.
 - Tensão máxima de ensaio 90KV.

Detalles Détails Detalhes

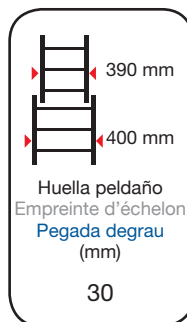

Detalle peldaño
Détail marche
Detalhe degraus







Detalle taco goma
Détail sabot caoutchouc
Detalhe taco borracha



Detalle gancho
Détail crochet
Detalhe gancho

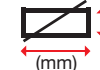

Código Code Código	Referencia Référence Referência	Peldaños Marches Degraus	 (m)	 (m)	 (m)	 (mm)	 Kg
74-280/10	TRF2C-10x2	10x2	3,01	4,98	5,70	60x30	21,0
74-280/12	TRF2C-12x2	12x2	3,58	6,01	6,70	60x30	24,0
74-280/14	TRF2C-14x2	14x2	4,14	7,20	7,80	60x30	27,0
74-280/16	TRF2C-16x2	16x2	4,69	8,32	8,90	70x30	31,0

ESCALERA TIJERA DOBLE ACCESO

ECHELLE DOUBLE ACCES EN BOIS ESCADA DUPLO ACESSO MADEIRA

► Serie TM-DA

PRO



Características Caractéristiques Características

- Escalera de doble acceso con sistema antiapertura y tacos de goma antideslizantes.
Fabricada en su totalidad con madera de pino sin barnizar.
Peldaño plano para una mayor comodidad
Peldaños reforzados con pasador de acero.
- Echelle double accès en bois avec charnière de sécurité et pieds en caoutchouc. Marches plates renforcées par tige acier.
- Escada de acesso duplo com sistema de anti-abertura e tacos de borracha antideslizante.
Fabricado totalmente em madeira de pinho sem envernizar.
Degrau plano para maior comodidade.
Espiga reforçada com casquilho de aço.

Recambios P. detacheé Peças de substituição

974-291 Taco antideslizante TM-DA
Sabot antidérapant TM-DA
Taco antiderrapantes TM-DA

Detalles Détails Detalhes



Detalle peldaño
Détail marche
Detalhe degraus



Detalle bisagra
Détail charnière
Detalhe dobradiça





Código Code Código	Referencia Référence Referência	Peldaños Marches Degraus									
			(m)	(m)	(m)	(m)	(m)	(m)	(mm)	(mm)	Kg
74-290/04	TM-DA 4x2	4x2	1,16	1,15	0,93	1,73	0,85	440	60x20	8,0	
74-290/05	TM-DA 5x2	5x2	1,42	1,41	1,17	1,97	1,04	480	60x20	10,0	
74-290/06	TM-DA 6x2	6x2	1,68	1,67	1,41	2,21	1,20	520	60x20	12,0	
74-290/07	TM-DA 7x2	7x2	1,94	1,93	1,65	2,45	1,38	550	60x20	14,0	
74-290/08	TM-DA 8x2	8x2	2,20	2,19	1,90	2,70	1,58	590	60x20	17,0	
74-290/09	TM-DA 9x2	9x2	2,65	2,45	2,14	2,94	1,74	630	60x20	19,0	
74-290/10	TM-DA 10x2	10x2	2,91	2,71	2,38	3,18	1,90	660	60x20	22,0	
74-290/11	TM-DA 11x2	11x2	3,17	2,97	2,62	3,42	2,04	700	60x20	24,0	

EXPOSITOR ESCALERAS

PRESENTOIR ECHELLES EXPOSITOR ESCADAS



Características Caractéristiques Características

-  Expositor compuesto de un surtido de las escaleras industriales más habituales. Incorpora 4 ruedas giratorias con freno para su fácil traslado.
-  Presentoir composé d'un assortiment avec des escaliers industriels les plus courants. Comprend 4 roulettes pivotantes avec frein pour faciliter le transport.
-  Expositor composto por uma variedade com as escadas industriais mais comuns. Inclui 4 rodízios giratórios com freios para fácil transporte.

Detalles Détails Detalhes



Detalle ruedas
Détail roues
Detalhe rodas



Código
Code
Código

Referencia
Référence
Referência

EX-24

EXPOSITOR ESCALERAS

Composición Composition Composição

Código Code Código	Referencia Référence Referência	Unidades Unités Unidades
74-172/4	T-PLUS-4X1	2
74-224	TLS 4X4	1
74-172/5	T-PLUS-5X1	3
74-176	T.PRO-6X1	2
74-114	TR2-9X2	1
74-104	TR1-10X1	1
74-125	TR3-9X3	2
74-115	TR2-10X2	1

Esta composición puede variarse según necesidades del cliente.
Cette composition peut varier en fonction des besoins des clients.
Esta composição pode variar de acordo com as necessidades do cliente.



 **PLATAFORMAS DE TRABAJO Y ACCESO**

 **PLATEFORMES DE TRAVAIL ET ACCÈS**

 **PLATAFORMAS DE TRABALHO E ACESSO**



Scal[®]
SCAFFOLDS & LADDERS

ESCALERA DE ALMACÉN

EHELLE DE MAGASIN ESCADA DE ARMAZÉM

► Serie ALX 60°

PRO



NOVEDAD
NOVIDADE - NOUVEAU

Características Caractéristiques Características

- Escaleras móviles de aluminio con plataforma de trabajo, para todo tipo de usos Industriales (almacenes, picking, accesos, etc.)
Inclinación de 60° que les confiere una gran estabilidad.
Su fabricación en forma de torre permite acceder a pasillos y zonas de trabajo, donde no es posible hacerlo con los modelos que montan estabilizador.
Incorpora cuatro rotantes, dos fijos y dos giratorios, para facilitar su transporte y dos frenos de suelo.
Dos barandillas en toda la gama.
- Plateformes en aluminium portables de travail, utilisable pour tout type d'industrie et entrepôts logistiques.
Inclinaison 60°, avec une grande stabilité.
Sa fabrication en forme tour, permet des l'accès dans couloirs et aires de travail où cela est impossible avec les modèles qui portent stabilisateur.
Avec 2 roulettes pivotantes et 2 fixes, et 2 freins de sol.
Toute la gamme avec 2 garde-corps.
- Plataformas de trabalho de alumínio portáteis, usados para qualquer tipo de indústria e logística armazéns.
Inclina 60°, com alta estabilidade.
Permite o acesso em corredores e áreas de trabalho onde isso não é possível com modelos vestindo estabilizador.
Com 2 rodas giratória e 2 fixas e 2 travões do solo.
Toda a gama com 2 corrimãos.

Medidas estandar Mesures standards Medidas standard

Separación peldaños Separation échelons Separação degraus	Medida plataforma Plate-forme Plataforma
240	600x700

Detalles Détails Detalhes



Detalle peldaño
Détail marche
Detalhe degraus



Detalle ruedas
Détail roues
Detalhe rodas

AL

MAX.
150 Kg

UNE-EN
131-7

Código Code Código	Referencia Référence Referência	Peldaños Marches Degraus	(m)	(m)	(m)	(m)	(mm)	(Kg)
74-312/03	ALX 60-03	3	0,710	2,710	1,710	1,170	840	39,4
74-312/04	ALX 60-04	4	0,950	2,950	1,950	1,340	880	42,8
74-312/05	ALX 60-05	5	1,190	3,190	2,190	1,510	920	46,7
74-312/06	ALX 60-06	6	1,430	3,430	2,430	1,680	960	50,3
74-312/07	ALX 60-07	7	1,670	3,670	2,670	1,850	1.000	54,1
74-312/08	ALX 60-08	8	1,910	3,910	2,910	2,010	1.050	57,2
74-312/09	ALX 60-09	9	2,150	4,150	3,150	2,180	1.090	61,9

Todas las escaleras se envían desmontadas Toutes les échelles sont livrées démontées Todas as escadas são enviadas desmontadas.
La plataforma cuenta como peldaño La plate-forme est considérée comme une marche A plataforma é contado como um degrau

ESCALERA DE ALMACÉN

ECHELLE DE MAGASIN ESCADA DE ARMAZÉM



► Serie AL 60°

PRO

FABRICACIÓN BAJO PEDIDO





Características Caractéristiques Características

-  Escaleras de aluminio móviles con plataforma de trabajo, para todo tipo de usos industriales (almacenes, picking, accesos, etc).
 Elementos constructivos:
 - Aluminio y tornillería zincada.
 - Incorporan 2 rotantes fijos $\varnothing 150\text{mm}$ con freno.
 - Se suministran con 1 barandilla (2ª barandilla opcional).
-  Échelle en aluminium avec plate-forme de travail.
 Eléments constructifs:
 - Aluminium et visserie zinguée.
 - Roulettes $\varnothing = 150\text{ mm}$. Pieds en caoutchouc antidérapant.
 - Avec 1 grade-corps (deuxième en option)
-  Escada de alumínio móveis com plataforma de trabalho, para todo o tipo de usos industriais (armazéns, picking, acessos, etc).
 Componentes:
 - Alumínio e fixadores zincados.
 - Incorporam 2 rodízios fixos 150mm com travão.
 - São fornecidas com 1 corrimão (2º corrimão opcional).

Medidas estandar Mesures standards Medidas standard

Huella peldaño Empreinte d'échelon Pegada degrau (mm)	Separación peldaños Separation échelons Separação degraus (mm)	Medida plataforma plate-forme Plataforma (mm)	Anchura exterior Largeur extérieure Largura exterior (mm)
200	250	600x600	650

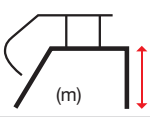
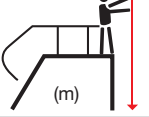
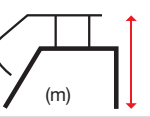
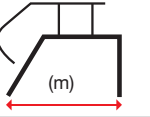
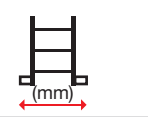

Código Code Código	Referencia Référence Referência	Peldaños Marches Degraus						
74-315/02	AL 60-02	2	0,500	2,500	1,529	0,976	875	18
74-315/03	AL 60-03	3	0,750	2,750	1,779	1,120	875	21
74-315/04	AL 60-04	4	1,000	3,000	2,029	1,264	875	26
74-315/05	AL 60-05	5	1,250	3,250	2,279	1,409	1.108	30
74-315/06	AL 60-06	6	1,500	3,500	2,629	1,553	1.258	35
74-315/07	AL 60-07	7	1,750	3,750	2,729	1,697	1.408	40
74-315/08	AL 60-08	8	2,000	4,000	3,029	1,872	1.508	45
74-315/10	AL 60-10	10	2,500	4,500	3,529	2,131	1.808	53
74-315/12	AL 60-12	12	3,000	5,000	4,029	2,348	1.908	65
74-315/14	AL 60-14	14	3,500	5,500	4,529	2,708	2.108	73
74-315/16	AL 60-16	16	4,000	6,000	5,029	2,996	2.186	88
74-315/18	AL 60-18	18	4,500	6,500	5,529	3,285	2.358	93
74-315/20	AL 60-20	20	5,000	7,000	6,029	3,573	2.458	100

Todas las escaleras se envían desmontadas Toutes les échelles sont livrées démontées Todas as escadas são enviadas desmontadas.
 La plataforma cuenta como peldaño La plate-forme est considérée comme une marche A plataforma é contado como um degrau

ESCALERA DE ALMACÉN PLEGABLE

ECHELLE DE MAGASIN ESCADA DE ARMAZÉM

► Serie AL-PL

PRO



Características Caractéristiques Características

- Escalera de aluminio con estructura plegable: que facilita el transporte. Muy útil para almacenes, pasillos y cementerios. Fabricada con barandillas de seguridad y peldaños antideslizantes. Dispone de ruedas de $\phi 175$ mm. Montantes de aluminio electrosoldado.
- Échelle en aluminium facilement transportable et pliable pour un usage professionnel. Très utile pour le stockage, les salles et les cimetières. Avec gradecorps de sécurité et manches antiglisement Avec roues $\phi 175$ mm
- Escadote dobravel profissional em alumínio com corrimão de segurança. Ideal para armazéns. Degraus antiderrapantes. Com rodas $\phi 175$ mm

Medidas estandar Mesures standards Medidas standard

Huella peldaño Empreinte d'échelon Pegada degrau (mm)	Separación peldaños Separation échelons Separação degraus (mm)	Medida plataforma plate-forme Plataforma (mm)
80	280	470x370

Recambios P. detacheé Peças de substituição

974-317 Taco goma AL-PL
Sabot caoutchouc AL-PL
Taco borracha AL-PL

Detalles Détails Detalhes

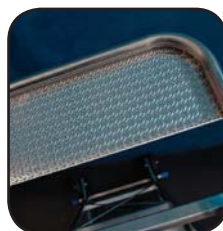

Detalle bandeja de trabajo
Détail plateau de travail
Detalhe bandeja de trabalho



Detalle maneta de transporte
Détail poignée de transport
Detalhe alça de transporte









Detalle ruedas
Détail roues
Detalhe rodas

AL

MAX.
150 Kg

UNE-EN
131

Código Code Código	Referencia Référence Referência	Peldaños Marches Degraus	 (m)	 (m)	 (m)	 (m)	 (mm)	 Kg
74-317/04	AL PL-04	4	2,15	1,05	3,05	1,180	800	16,00
74-317/05	AL PL-05	5	2,45	1,30	3,30	1,365	800	17,50
74-317/06	AL PL-06	6	2,70	1,55	3,55	1,550	800	19,50
74-317/07	AL PL-07	7	3,00	1,80	3,80	1,730	800	21,00
74-317/08	AL PL-08	8	3,55	2,05	4,35	1,880	1.000	22,30
74-317/10	AL PL-10	10	3,85	2,60	4,60	2,188	1.000	25,00

Todas las escaleras se envían desmontadas Toutes les échelles sont livrées démontées Todas as escadas são enviadas desmontadas.
La plataforma cuenta como peldaño La plate-forme est considérée comme une marche A plataforma é contado como um degrau

ESCALERA PUENTE UN ACCESO

EHELLE DE PONT ESCADA PONTE DE ACESSO

► Serie PT1 60°

PRO

FABRICACIÓN BAJO PEDIDO



NOVEDAD
NOVIDADE - NOUVEAU

Características Caractéristiques Características

- Escalera Puente de paso y acceso. Muy útil para subir a la caja de los camiones o pasos elevados. Pueden utilizarse también para el acceso a maquinaria y trabajos de almacenaje. Fabricada según norma europea EN-14122. Plataforma y peldaños reforzados con chapa antideslizante. Pies antideslizantes de caucho. Estabilizador para una mayor seguridad. Angulo de ascenso 60°. Se sirve con dos barandillas.
- Echelle passage en pont et l'accès. Très utile pour monter à boxer camions ou passages supérieurs. Ils peuvent être utilisés pour l'accès aux machines et entropots logistiques. Fabriqué selon la norme européenne EN-14122. Plate-forme et marches renforcée et antidérapants. Pieds en caoutchouc antidérapants. Stabilisateur pour plus de sécurité. Angle de montée 60°. avec deux grade-corps
- Escada ponte de acesso 60°. Muito útil para embarcar caminhões, acesso a máquinas ou trabalhos de armazenamento. Norma europea EN-14122. Plataforma e degraus com folha de anti-derrapante. Tacos antiderrapantes. Equipada com base estabilizadora. São fornecidas com 2 corrimãos.

Medidas estandar Mesures standards Medidas standard

Huella peldaño Empreinte d'échelon Pegada degrau (mm)	Separación peldaños Separation échelons Separação degraus (mm)	Medida plataforma plate-forme Plataforma (mm)	Anchura exterior Largeur extérieure Largura exterior (mm)
160	240	560x500	550

Opcional Option Opcional

74-319/20 Barandilla frontal
Garde-corps avant
Grade dianteira



Detalles Détails Detalhes



Detalle ruedas ø80 incluidas
Détail roues ø80 inclus
Detalhe rodas ø80 incluído

Detalle barandilla frontal
Détail grade-corps avant
Detalhe grade dianteira

AL MAX. 150 Kg UNE-EN 131 UNE-EN 14122

Código Code Código	Referencia Référence Referência	Peldaños Marches Degraus	(m)	(m)	(m)	(m)	(mm)	Kg
74-319/04	PT1 60-04*	4	1,000	3,000	1,950	1,110	750	24
74-319/05	PT1 60-05*	5	1,250	3,250	2,200	1,260	750	27
74-319/06	PT1 60-06	6	1,500	3,500	2,450	1,400	900	31
74-319/07	PT1 60-07	7	1,750	3,750	2,700	1,550	900	34
74-319/08	PT1 60-08	8	2,000	4,000	2,950	1,690	1.000	38

* Estos modelos se envían montados, el resto, se envían desmontados Ces modèles sont livrés assemblés, le reste est expédié non assemblé
Estes modelos são enviados montadas, o resto são enviados desmontados.

La plataforma cuenta como peldaño La plate-forme est considérée comme une marche A plataforma é contado como um degrau

ESCALERA PARA ALTILLO

ECHELLE FIXE ACCÈS ESCADA PARA DESNÍVEIS



► Serie ALT 60°

PRO

FABRICACIÓN BAJO PEDIDO





Características Caractéristiques Características

-  Escalera de aluminio de acceso a altillo.
Elementos constructivos:
- Aluminio y tornillería zincada.
- Se suministran con 1 barandilla (2ª barandilla opcional).
-  Échelle en aluminium d'accès aux combles.
Éléments constructifs:
- Aluminium et visserie zinguée.
- Elles sont livrées avec une main courante (2ème option).
-  Escada de alumínio de acesso a sótãos
Componentes:
- Alumínio e fixadores zincados.
- São fornecidas com 1 corrimão (2º corrimão opcional).

Medidas estandar Mesures standards Medidas standard

Huella peldaño Empreinte d'échelon Pegada degrau (mm)	Separación peldaños Separation échelons Separação degraus (mm)	Medida plataforma plate-forme Plataforma (mm)	Anchura exterior Largeur extérieure Largura exterior (mm)
200	250	600x600	650

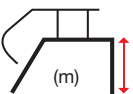
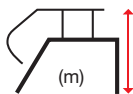
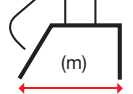

Código Code Código	Referencia Référence Referência	Peldaños Marches Degraus				
74-325/04	ALT 60-04	4	0,969	1,973	1,110	16
74-325/05	ALT 60-05	5	1,219	2,223	1,255	18
74-325/06	ALT 60-06	6	1,469	2,473	1,399	19
74-325/07	ALT 60-07	7	1,719	2,723	1,543	22
74-325/08	ALT 60-08	8	1,969	2,973	1,688	24
74-325/10	ALT 60-10	10	2,469	3,473	1,976	28
74-325/12	ALT 60-12	12	2,969	3,973	2,265	33

Todas las escaleras se envían desmontadas Toutes les échelles sont livrées démontées Todas as escadas são enviadas desmontadas.
La plataforma cuenta como peldaño La plate-forme est considérée comme une marche A plataforma é contado como um degrau

GRADILLA

MARCHEPIED BANCOS



> Serie GR 60°

PRO

FABRICACIÓN BAJO PEDIDO



Características Caractéristiques Características

-  La serie Gradilla se considera una escalera de mano, para uso como plataforma de trabajo y/o de paso.
Elementos constructivos:
- Aluminio y tornillería zincada.
-  Le marche-pied est considéré comme une échelle, destiné à être utilisé en tant que plate-forme de travail et / ou de passage.
Eléments constructifs:
- Aluminium et visserie zinguée.
-  Banco para uso como plataforma de passagem e de trabalho.
Componentes:
- Alumínio e fixadores zincados.

Medidas estandar Mesures standards Medidas standard



Huella peldaño Empreinte d'échelon Pegada degrau (mm)	Separación peldaños Separation échelons Separação degraus (mm)	Medida plataforma plate-forme Plataforma (mm)	Anchura exterior Largeur extérieure Largura exterior (mm)
200	250	600	650

Detalles Détails Detalhes



Detalle ruedas traseras
Détail roues arrière
Detalhe rodas traseiras

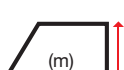
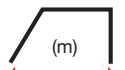

Código Code Código	Referencia Référence Referência	Peldaños Marches Degraus			
74-330/02	GR 60-02	2	0,500	0,854	14
74-330/03	GR 60-03	3	0,750	1,008	17
74-330/04	GR 60-04	4	1,000	1,166	20

Todas las escaleras se envían desmontadas Toutes les échelles sont livrées démontées Todas as escadas são enviadas desmontadas.
La plataforma cuenta como peldaño La plate-forme est considérée comme une marche A plataforma é contado como um degrau

PLATAFORMA INDUSTRIAL

PLATE-FORME INDUSTRIEL PLATAFORMA INDUSTRIAL

> Serie PLT-IND

PRO

NOVEDAD
NOVIDADE - NOUVEAU



Características Caractéristiques Características

-  Plataforma de trabajo fabricada totalmente en aluminio. Amplia superficie de trabajo (500x850 mm) incluye rodapié lateral de 50 mm. Indicada para trabajos diversos: acceso a maquinaria, mantenimientos industriales, etc...
-  Plate-forme de travail construit entièrement en aluminium. Grande surface de travail 500mm x 850mm. Avec gradeoieds de 50 mm. Convient pour divers travaux, tels que l'accès aux machines, maintenance industrielle ...
-  Plataforma de trabalho inteiramente em alumínio. Superfície de trabalho grande: 500x850mm. Com rodapé lateral de 50mm.

Observaciones Observations Observações

Posibilidad de fabricación a medida. Consultar.
Possibilité de fabrication sur mesure. Consulter.
Possibilidade de fabricação à medida. Consultar.

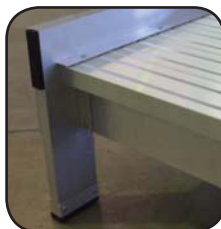

Detalles Détails Detalhes



Detalle rodapié
Détail garde-pieds
Detalhe rodapé

AL

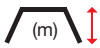
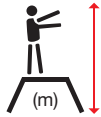
MAX.
150 Kg

Código Code Código	Referencia Référence Referência	Peldaños Marches Degraus				
74-332	PLT-IND	1	0,25	2,25	500x850	9,5

ESCALERA FIJA CON JAULA DE SEGURIDAD



CRINOLINE ESCADAS DE EMERGÊNCIA

► Serie ESP

FABRICACIÓN BAJO PEDIDO



Características Caractéristiques Características

-  Escaleras de aluminio fijas con protección espaldar para todo tipo de usos industriales (acceso a tejados de naves, fincas, maquinaria, etc.). Fabricadas según necesidades del cliente. Se entregan desmontadas. Sistema modular de fácil montaje. Todas nuestras escaleras se entregan con instrucciones de uso, mantenimiento y montaje. Periferia de aluminio, anclajes galvanizados y tornillos de acero inoxidable.
-  Échelles en aluminium fixes avec protection du dos destinées à tous types d'utilisation industrielle telle que l'accès à des terrasses d'édifices, maisons individuelles, installations manufacturières, machines, etc. Toutes nos échelles sont fournies avec des instructions d'utilisation, d'entretien et d'installation. Profils d'aluminium, ancrages galvanisés et vis en acier inoxydable.
-  Escadas de emergência fixas de alumínio para todo o tipo de usos industriais (acesso a terraços, maquinaria, etc.) Fabricadas segundo as necessidades do cliente. Material entregue desmontado. Sistema modular de fácil montagem. Todas as nossas escadas são entregues com instruções de uso, manutenção e montagem. Perfis de alumínio, âncoras galvanizados e parafusos de aço inoxidável.

OTRAS OPCIONES CONSULTAR AUTRES OPTIONS CONSULTER OUTRAS OPÇÕES DE CONSULTAR

Código Code Código	Referencia Référence Referência	Altura fachada Hauteur de façade Altura fachada (m)	m ³ desmontada m ³ démonté m ³ desmontado
74-400/02	ESC-AROS-2200/2800	2,20/2,80	0,4
74-400/04	ESC-AROS-2800/3080	2,80/3,08	0,5
74-400/06	ESC-AROS-3080/3360	3,08/3,36	0,5
74-400/08	ESC-AROS-3360/3640	3,36/3,64	0,5
74-400/10	ESC-AROS-3640/3920	3,64/3,92	0,5
74-400/12	ESC-AROS-3920/4200	3,92/4,20	0,6
74-400/14	ESC-AROS-4200/4480	4,20/4,48	0,6
74-400/16	ESC-AROS-4480/4760	4,48/4,76	0,6
74-400/18	ESC-AROS-4760/5040	4,76/5,04	0,6
74-400/20	ESC-AROS-5040/5320	5,04/5,32	0,6
74-400/22	ESC-AROS-5320/5600	5,32/5,60	0,6
74-400/24	ESC-AROS-5600/5880	5,60/5,88	0,6
74-400/26	ESC-AROS-5880/6160	5,88/6,16	0,6
74-400/28	ESC-AROS-6160/6440	6,16/6,44	0,7
74-400/30	ESC-AROS-6440/6720	6,44/6,72	0,7
74-400/32	ESC-AROS-6720/7000	6,72/7,00	0,7
74-400/34	ESC-AROS-7000/7280	7,00/7,28	0,7
74-400/36	ESC-AROS-7280/7560	7,28/7,56	0,7
74-400/38	ESC-AROS-7560/7840	7,56/7,84	0,7
74-400/40	ESC-AROS-7840/8120	7,84/8,12	0,7
74-400/42	ESC-AROS-8120/8400	8,12/8,40	0,7
74-400/44	ESC-AROS-8400/8680	8,40/8,68	0,8
74-400/46	ESC-AROS-8680/8960	8,68/8,96	0,8
74-400/48	ESC-AROS-8960/9240	8,96/9,24	0,8
74-400/50	ESC-AROS-9240/9520	9,24/9,52	0,8
74-400/52	ESC-AROS-9520/9800	9,52/9,80	0,8

DETALLE VISTA LATERAL

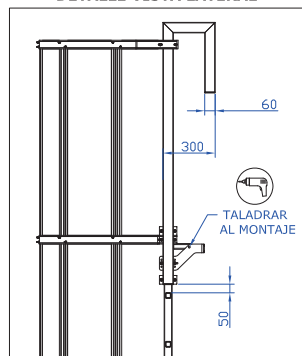

DETALLE SALIDA

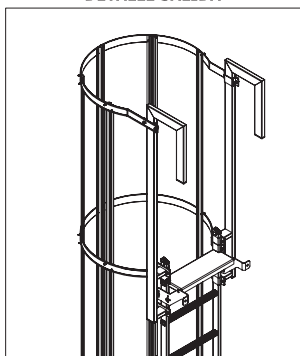

DETALLE DISPOSICIÓN ANCLAJES

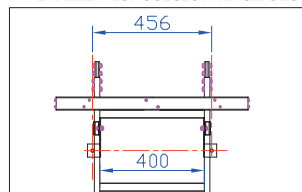

DETALLE VISTA PLANTA

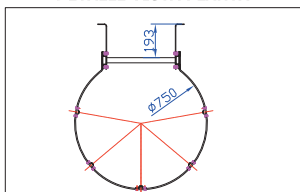

* Todas las escaleras se envían desmontadas Toutes les échelles sont livrées démontées Todas as escadas são enviadas desmontadas.



PLATAFORMA MÓVIL

PLATEFORME DE TRAVAIL TÉLESCOPIQUE PLATAFORMA MÓVEL

► Serie **TELEGUARD**

PRO



Huella peldaño
Empreinte d'échelon
Pegada degrau
(mm)

30

Características Caractéristiques Características

Disponibile en 2 modelos, 4/6 peldaños y 7/9 peldaños.
150 kg de carga estática. Estabilidad excelente. De uso tanto en suelos planos como en suelos con desnivel o escaleras. - Ajuste de altura simple, peldaño a peldaño. - Plataforma de trabajo de 610 x 444 mm. Doble bloqueo de barandas y pestillo en la puerta de la plataforma. - Bandeja porta-herramientas. - Robusta placa reposapiés de aluminio. - Clip de bloqueo - bloqueo automático. - Incorpora ruedas para un transporte fácil. - Dos robustos estabilizadores con topes de goma. - Cuatro estabilizadores laterales plegables. - Fácil de transportar una vez cerrada. - Aplicaciones totalmente industriales y profesionales.

Disponibile en 2 modèles: 4-6 barreaux et 7-9 barreaux.
Charge maximale: 150kg.
Teleguard est équipé de 4 stabilisateurs positionnés sur la base, donc toujours en contact avec le sol, ce qui en fait l'une des plateformes les plus stables du marché. - Peut être utilisée sur un sol plat ou dans un escalier. - Ajustement simple de la hauteur, barreau par barreau. - Large plateforme de travail: 610 x 444 mm. - La plateforme est munie d'une porte d'accès. - Tablette à outils. - Conçue en aluminium robuste - Deux roues permettent le déplacement, même une fois déployée. - Patins en caoutchouc sur la base et les stabilisateurs. Facile à transporter.

Disponível em 2 modelos, 4/6 degraus e 7/9 degraus.
150 kg de carga estática. Excelente estabilidade. De uso tanto em solos planos como desnivelados ou escadas. Ajuste de altura simples, degrau a degrau. Plataforma de trabalho de 610x444mm. Corrimão duplo e travão na porta da plataforma. Bandeja robusta porta ferramentas. Clip de bloqueio - bloqueio automático. Dobrável de modo compacto. Rodas para uma deslocação fácil.
Dois estabilizadores robustos anti-derrapantes. Quatro estabilizadores laterais dobráveis. Transporte fácil. Para aplicações industriais e profissionais.

Recambios P. detacheé Peças de substituição

974-443 Taco Estabilizador horizontal
Sabot stabilisateur horizontal
Taco estabilizador horizontal

974-444 Taco Estabilizador vertical
Sabot stabilisateur vertical
Taco estabilizador vertical

974-445 Estabilizador sin ruedas
Stabilisateur sans roues
Estabilizador sem rodas

974-446 Estabilizador con ruedas
Stabilisateur avec roues
Estabilizador com rodas



PLATAFORMA MÓVIL

PLATEFORME DE TRAVAIL TÉLESCOPIQUE PLATAFORMA MÓVEL

► Serie **TELEGUARD**





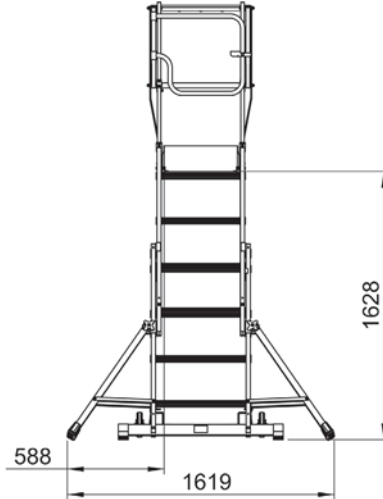
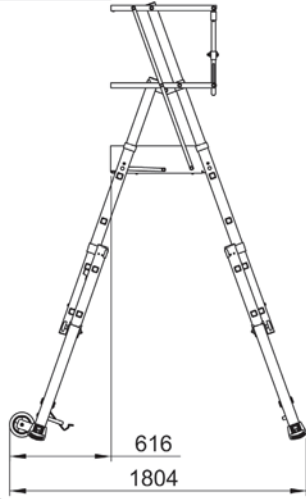

PRO

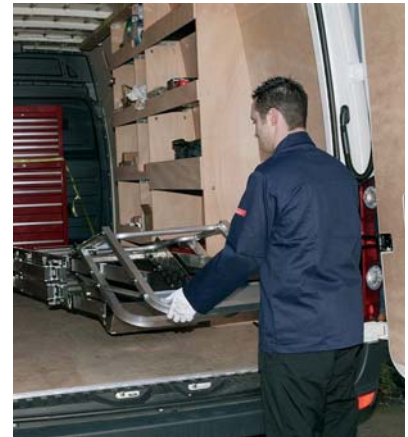
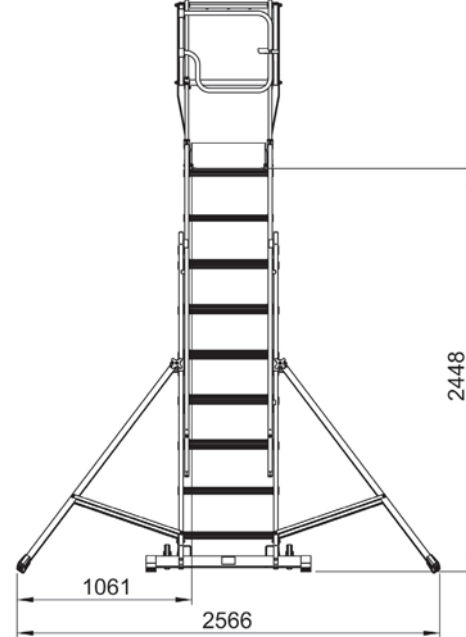
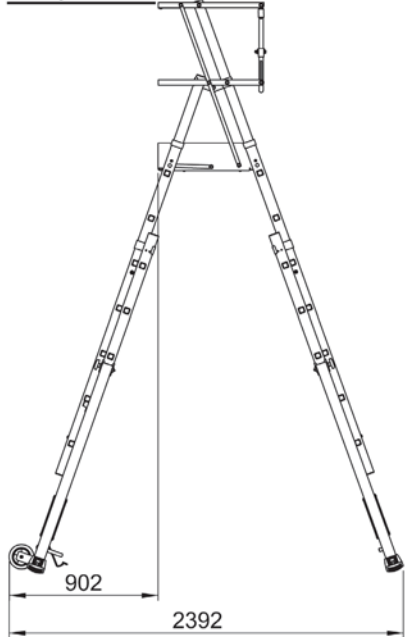
4 - 6 peldaños

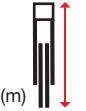

7 - 9 peldaños





Código Code Código	Referencia Référence Referência	Peldaños Échelons Degraus	 (m)	 (m)	 (m)	 (m)	 (m)	 (m)	
74-440	TELEGUARD 46	4-6	1,090	1,630	2,400	1,800	3,090	3,630	37,0
74-442	TELEGUARD 79	7-9	1,910	2,450	3,250	2,390	3,910	4,450	49,5

FABRICACIONES ESPECIALES

PRODUCTIONS SPECIALES PRODUÇÕES ESPECIAIS



-  Fabricamos escaleras de aluminio con medidas especiales o según especificaciones del cliente: para almacén, attillo, aplicaciones especiales, etc...
-  Fabrications spéciales en aluminium, échelles spéciales, plate-formes de travail, etc...
-  Fabricamos escadas de alumínio com medidas especiais e segundo as especificações do cliente: para armazém, pisos elevados, aplicações especiais, etc.





TORRES MÓVILES



ECHAFAUDAGES



ANDAIMES



Scal[®]
SCAFFOLDS & LADDERS

TORRES MÓVILES

ECHAFAUDAGE ROULANT TORRES MÓVEIS

► Serie COMPAX

PRO

AL

MAX.
200 Kg/m²

UNE-EN
1004
Andamio
Clase 3
200 Kg./m²



Características Caractéristiques Características

El compax es un andamio profesional de aluminio tubular de ø50mm y 2,2mm de espesor.

Consta de un bastidor plegable con ruedas y plataforma con trampilla, para un acceso seguro desde el interior del andamio.

Mediante los distintos módulos, puede aumentar la altura de trabajo hasta un máximo de 7,4m (5,4m altura de plataforma).

Fáciles de transportar y almacenar.

Pocos componentes.

Fácil acceso a través de pasillos y puertas estándar.

Plataforma 600 x 1.400 mm

Certificado EN 1004.

Compax est un échafaudage tubulaire de ø50mm et 2,2 mm d'épaisseur vendu sous forme de pack, 4 au total, constitué en fonction de la hauteur de travail: 3,4m. / 3,7m. / 5,4m. / 7,4m.

A la fois compact, léger et robuste, Compax est l'outil idéal pour réaliser différents travaux en hauteur.

Facile à transporter et à ranger.

Facilement monté (montage en sécurité), avec sa base pliante, il vous permettra d'être rapidement opérationnel sur votre poste de travail.

Plate-forme 600 x 1.400 mm

Certificat EN 1004

Compax é um andaime profissional de alumínio tubular de ø50mm e 2,2mm de espessura.

Compõe-se igualmente de um bastidor desdobrável com rodas e plataforma com porta, para um acesso seguro a partir do interior do andaime. De acordo com os diferentes módulos, pode aumentar a sua altura de trabalho até 7,4m (5,4m de plataforma). Fácil de transportar e armazenar.

Plataforma 600 x 1.400 mm

Certificado EN 1004

NOVEDAD
NOVIDADE - NOUVEAU

Ejemplo | COMPAX 3400
Exemple | Packs (A+B+C+D+E)
Exemplo

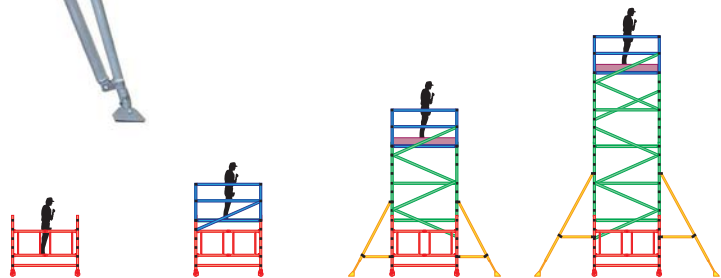

	COMPAX 1400	COMPAX 1700	COMPAX 3400	COMPAX 5400
Código Code Código	74-444/14	74-444/17	74-444/34	74-444/54
Composición Composition Composição (PACKS)	A	A+B	A+B+C+D+E	A+B+C+C+D+E
Altura plataforma Hauteur Plate-forme Alt. Plataforma (m)	1,40	1,74	3,44	5,44
Altura trabajo Hauteur travail Altura trabalho (m)	3,44	3,74	5,44	7,44
Altura total Hauteur Altura (m)	1,95	2,80	4,50	6,20
Peso Poids Peso (Kg)	34	46	116	144

TORRES MÓVILES

ECHAFAUDAGE ROULANT TORRES MÓVEIS

► Serie COMPAX

PRO

Packs sueltos Packs detachées Packs soltos

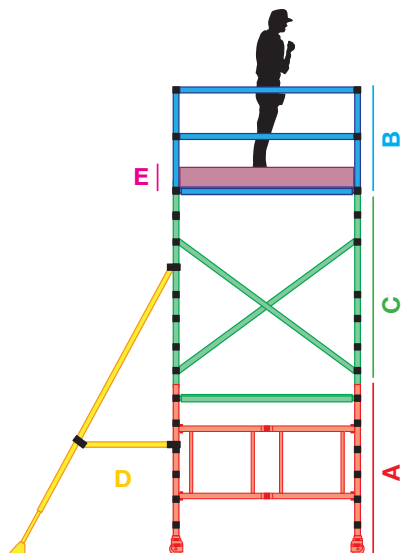

	Código Code Código	Referencia Référence Referência	CONTENIDO	CONTENU	CONTEÚDO
A	74-444/14	Base Compax	1 Bastidor Base (c/ruedas) 1 Plataforma trampilla	1 Base pliante 1 Plancher à trappe	1 Bastidor Base (c/rodas) 1 Plataforma c/porta
B	74-446/10	Barandilla Compax	2 Bastidores barandilla 2 Barandillas laterales	2 Pack gardecorps 2 Gardecorps	2 Pack Guarda-corpos 2 Guarda-corpos
C	74-446/12	Extension 2mt Compax	2 Bastidores extensión 2 Tirantes Diagonal 1 Plataforma trampilla	2 Pack rallonge 2 Diagonal 1 Plancher à trappe	2 Bastidor extensão 2 Travessas cruzeta 1 Plataforma c/porta
D	74-446/16	Estabilizadores Compax	4 estabilizadores	4 stabilisateur	4 estabilizadores
E	74-446/20	Rodapiés Compax	1 rodapie	1 garde-pieds	1 rodapé

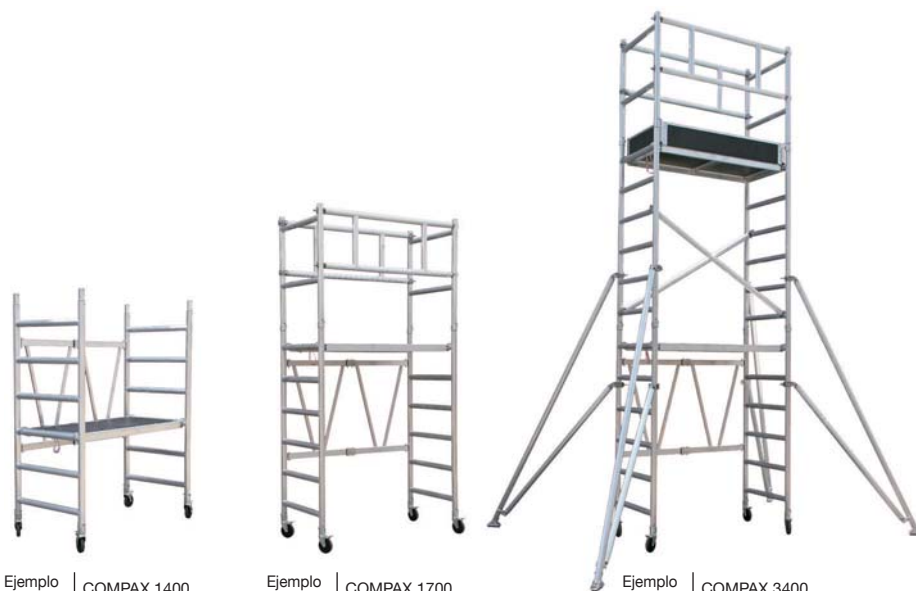

Ejemplo
Exemple
Exemplo
COMPAX 1400
Pack (A)

Ejemplo
Exemple
Exemplo
COMPAX 1700
Pack (A+B)

Ejemplo
Exemple
Exemplo
COMPAX 3400
Pack (A+B+C+D+E)

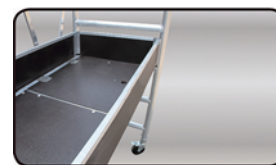

Componentes y recambios Composants et pièces de rechange Componentes e peças de reposição

74-446/18	Pack Pata ajustable Compax	Pieds réglables	Pack perna ajustável
74-446/28	Bastidor ext. 6P Compax	Cadre base	Bastidor base
74-446/30	Pataforma trampilla Compax	Plancher à trappe	Plataforma c/porta
74-446/32	Bastidor barandilla Compax	Pack gardecorps	Pack Guarda-corpos
74-446/34	Tirante diagonal 1633 Compax	Bras diagonal	Travessas cruzeta
74-446/36	Rotante ø125 Compax	Roulette ø125	Roda ø125
74-446/38	Barandilla lateral Compax	Gardecorps	Guarda-corpos
74-446/50	Clip conexión Compax	Clip conexión	Clip conexão
74-446/52	Zapata estabilizador Compax	Chaussure caoutchouc	Estabilizador
74-446/54	Pinza enganche est.	Accouplement clamp	Pinça ligação

A partir de 1 m. de altura de plataforma, se recomienda realizar una evaluación de riesgos para determinar si es necesario el uso de barandillas, siendo obligatorio a partir de 2 m. de altura de plataforma.

À partir de 1m hauteur de plate-forme, il est recommandé d'effectuer une évaluation des risques pour déterminer si l'utilisation du garde-corps est nécessaire. Il est obligatoire d'une hauteur de plate-forme de 2m de haut.

A partir de 1Mt de altura de plataforma, recomenda-se fazer uma avaliação de risco de segurança para determinar se é necessário o uso de guarda-corpos, sendo obrigatório a partir de 2Mts de altura de plataforma.

TORRES MÓVILES

ECHAFAUDAGE ROULANT TORRES MÓVEIS

> Serie MINIMAX

PRO

AL

MAX.
200 Kg/m²

UNE-EN
1004
Andamio
Clase 3
200 Kg./m²



Características Caractéristiques Características

El minimax es un andamio profesional de aluminio tubular de ø50mm y 2,2mm de espesor. Consta de un bastidor plegable con ruedas y plataforma con trampilla, para un acceso seguro desde el interior del andamio. Mediante los distintos módulos, puede aumentar la altura de trabajo hasta un máximo de 7,8m (5,8m altura de plataforma). Fáciles de transportar y almacenar. Pocos componentes. Fácil acceso a través de pasillos y puertas estándar. Plataforma 600 x 1.800 mm. Certificado EN 1004.

Minimax est un échafaudage tubulaire de ø50mm et 2,2 mm d'épaisseur vendu sous forme de pack, 4 au total, constitué en fonction de la hauteur de travail: 3,4m. / 3,7m. / 5,7m. / 7,8m. A la fois compact, léger et robuste, Compax est l'outil idéal pour réaliser différents travaux en hauteur. Facile à transporter et à ranger. Facilement monté (montage en sécurité), avec sa base pliante, il vous permettra d'être rapidement opérationnel sur votre poste de travail. Plate-forme 600 x 1.800 mm. Certificat EN 1004

Minimax é um andaime profissional de alumínio tubular de ø50mm e 2,2mm de espessura. Compõe-se igualmente de um bastidor desdobrável com rodas e plataforma com porta, para um acesso seguro a partir do interior do andaime. De acordo com os diferentes módulos, pode aumentar a sua altura de trabalho até 7,8m (5,8m de plataforma). Fácil de transportar e armazenar. Plataforma 600 x 1.800 mm. Certificado EN 1004



Ejemplo | MINIMAX 3700
Exemple | Packs (A+B+C+D+E)
Exemplo

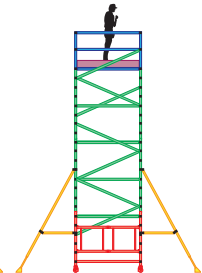
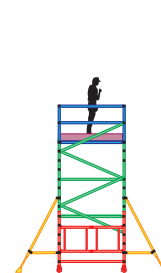

	MINIMAX 1400	MINIMAX 1700	MINIMAX 3700	MINIMAX 5800
Código Code Código	74-450	74-452	74-454	74-456
Composición Composition Composição (PACKS)	A	A+B	A+B+C+D+E	A+B+C+C+D+E
Altura plataforma Hauteur Plate-forme Alt. Plataforma (m)	1,40	1,70	3,70	5,80
Altura trabajo Hauteur travail Altura trabalho (m)	3,40	3,70	5,70	7,80
Altura hasta barandilla Hauteur jusqu'à garde-corps Altura até corrimão (m)	1,72	2,72	5,42	7,52
Peso Poids Peso (Kg)	34 Kg	50 Kg	117 Kg	175 Kg

TORRES MÓVILES

ECHAFAUDAGE ROULANT TORRES MÓVEIS

► Serie MINIMAX

PRO

Packs sueltos Packs detachées Packs soltos

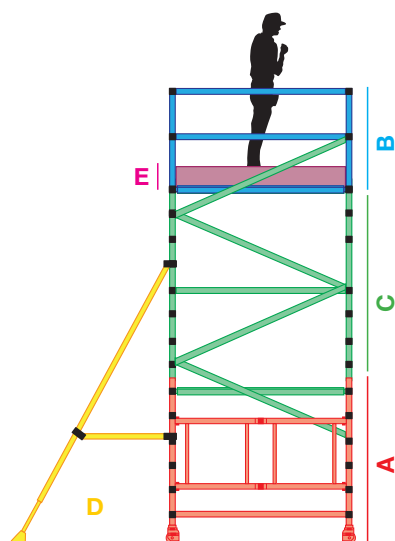

	Código Code Código	Referencia Référence Referência	CONTENIDO	CONTENU	CONTEÚDO
A	74-450	Base Minimax	1 Bastidor Base (c/ruedas) 1 Plataforma trampilla	1 Base pliante 1 Plancher à trappe	1 Bastidor Base (c/ruedas) 1 Plataforma c/porta
B	74-460/04	Barandilla Minimax	2 Bastidores barandilla 1 Tirante Diagonal 5 Tirantes Horizontal	2 Pack gardecorps 1 Diagonal 5 Horizontales	2 Pack Guarda-corpos 1 Travessas cruzeta 5 Travessas Horizontais
C	74-460/06	Extension 2mt Minimax	2 Bastidores extensión 3 Tirantes Diagonal 2 Tirantes Horizontal 1 Plataforma trampilla	2 Pack rallonge 3 Diagonal 2 Horizontales 1 Plancher à trappe	2 Bastidor extensao 3 Travessas cruzeta 2 Travessas Horizontais 1 Plataforma c/porta
D	74-460/08 74-460/10	Estabilizadores Minimax	4 estabilizadores	4 stabilisateur	4 estabilizadores
E	74-460/24	Rodapies Minimax	1 rodapie	1 garde-pieds	1 rodapé



Ejemplo
Exemple
Exemplo | MINIMAX 1400
Pack (A)

Ejemplo
Exemple
Exemplo | MINIMAX 1700
Pack (A+B)

Ejemplo
Exemple
Exemplo | MINIMAX 3700
Pack (A+B+C+D+E)



Componentes y recambios Composants et pièces de rechange Componentes e peças de reposição

74-460/12	Bastidor base (con ruedas)	Cadre base	Bastidor base
74-460/14	Bastidor barandilla Minimax	Cadre gardecorps	Pack Guarda-corpos
74-460/16	Bastidor extensión 2000 Minimax		
74-460/18	Plataforma trampilla 600 x 1830 mm	Plancher à trappe	Plataforma c/porta
74-460/20	Tirante diagonal Minimax	Bras diagonal	Travessas cruzeta
74-460/22	Tirante horizontal Minimax	Bras horizontal	Travessas horizontais
74-460/26	Pack Patas ajustables Minimax (4)	Pieds réglables	Pack perna ajustável
74-460/28	Clip rodapie Minimax	Clip conexión	Clip conexão
74-460/30	Pinza enclavamiento Minimax	Accouplement clamp	Pinça ligação

A partir de 1 m. de altura de plataforma, se recomienda realizar una evaluación de riesgos para determinar si es necesario el uso de barandillas, siendo obligatorio a partir de 2 m. de altura de plataforma.

À partir de 1m hauteur de plate-forme, il est recommandé d'effectuer une évaluation des risques pour déterminer si l'utilisation du garde-corps est nécessaire. Il est obligatoire d'une hauteur de plate-forme de 2m de haut.

A partir de 1Mt de altura de plataforma, recomenda-se fazer uma avaliação de risco de segurança para determinar se é necessário o uso de guarda-corpos, sendo obrigatório a partir de 2Mts de altura de plataforma.

TORRES MÓVILES

ECHAFAUDAGE ROULANT TORRES MÓVEIS

► Serie BOSS CLIMA 850

PRO

AL

UNE-EN
1004
Andamio
Clase 3
200 Kg./m²



Características Caractéristiques Características

Las torres de aluminio BOSS CLIMA constituyen la solución de acceso más popular en Europa y Estados Unidos, son ligeras e increíblemente versátiles. Fácil de transportar y montar, resistente y duradera. Ideal para las empresas de alquiler, así como la industria, la obra civil o la construcción. BOSS combina nuevas cotas de rendimiento con sobresalientes prestaciones de seguridad:
Pinza patentada para el agarre más seguro.
Tubos estriados para un agarre sin deslizamientos.
Estabilizadores fijos y Telescópicos para una superior rigidez.

Les échafaudages roulants en aluminium BOSS CLIMA sont les plus populaires en Europe et aux États-Unis, ils sont légers et incroyablement polyvalents. Facile à transporter et à assembler, solide et durable. Idéal pour les entreprises de location et de l'industrie, du génie civil ou de la construction. BOSS combine de nouveaux niveaux de performance avec des caractéristiques de sécurité exceptionnelles:
Pince brevetée pour une prise plus sûre.
Tubes à rainures pour une prise antidérapante.
Stabilisateurs fixes et télescopiques pour une rigidité supérieure.

As torres de alumínio BOSS CLIMA são a solução de acesso mais popular na Europa e Estados Unidos, são ligeiras e incrivelmente versáteis. Fácil de transportar e montar, resistente e duradoura. Ideal para as empresas de aluguer, assim como a indústria ou construção. BOSS combina quotas de rendimento com prestações elevadas de segurança:
Pinça patenteada para uma fixação mais segura.
Tubos estriados para uma fixação sem deslizamentos.
Estabilizadores fixos e telescópicos para uma rigidez superior.

Calidad Qualité Qualidade

El sistema Boss se adecua a la normativa europea EN 1004. Ha sido probado y certificado según BS1139: parte 3:1994 y DIN 44228/92. El diseño único de Boss garantiza el máximo uso de los componentes comunes entre diferentes configuraciones de torre, minimizando los stocks.

Le système s'adapte à la législation européenne EN 1004. Testé et certifié BS1139: Partie 3:1994 et DIN 44228/92. Conception unique, assure une utilisation maximale des composants communs entre les différentes configurations, ce qui réduit les stocks.

O sistema BOSS adequa-se à normativa europeia EN 1004. Foi testado e certificado de acordo com BS1139: parte 3:1994 e DIN 44228/92. O desenho único da BOSS garante a utilização otimizada dos componentes comuns entre as diferentes configurações de torre, minimizando os stocks.



TORRE BOSS CLIMA 850 x 2.500 mm

	CLIMA 850/2200	CLIMA 850/4200	CLIMA 850/6200	CLIMA 850/8200	CLIMA 850/10200*	CLIMA 850/12200*
Código Code Código	74-470/02	74-470/04	74-470/06	74-470/08	74-470/10*	74-470/12*
Altura plataforma Hauteur Plate-forme Alt. Plataforma (m)	2,20	4,20	6,20	8,20	10,20	12,20
Altura trabajo Hauteur travail Altura trabalho (m)	4,20	6,20	8,20	10,20	12,20	14,20
Plataforma Plate-forme Plataforma (m)	0,6x2,5	0,6x2,5	0,6x2,5	0,6x2,5	0,6x2,5	0,6x2,5
Altura hasta barandilla Hauteur jusqu'à garde-corps Altura até corrimão (m)	3,20	5,20	7,20	9,20	11,20	13,20

TORRES MÓVILES

ECHAFAUDAGE ROULANT TORRES MÓVEIS

► Serie BOSS CLIMA 850

PRO

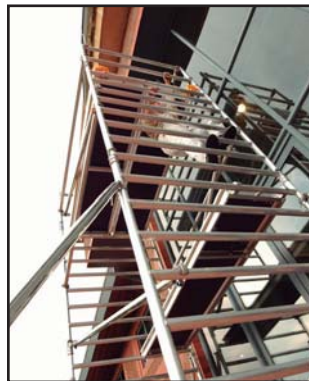

Componentes y recambios Composants et pièces de rechange Componentes e peças de reposição

TORRE BOSS CLIMA 850 x 2.500 mm		CLIMA 850/2200	CLIMA 850/4200	CLIMA 850/6200	CLIMA 850/8200	CLIMA 850/10200	CLIMA 850/12200
Código Code Código	Referencia Reference Referència	Cantidad Quantité Quantidade	Cantidad Quantité Quantidade	Cantidad Quantité Quantidade	Cantidad Quantité Quantidade	Cantidad Quantité Quantidade	Cantidad Quantité Quantidade
74-475/02	Ruedas BOSS Roues BOSS Rodas BOSS	4	4	4	4	4	4
74-475/04	Pata Ajustable Pieds réglables Perna ajustável	4	4	4	4	4	4
74-475/06	Bastidor 850-4 p Cadre 850-4 p Bastidor 850-4 p	2	2	2	2	2	2
74-475/08	Bastidor 850-8 p Cadre 850-4 p Bastidor 850-4 p	2	4	6	8	10	12
74-475/14	Tirante horizontal 2500 Bras horizontal Travessas horizontais	6	10	10	14	14	18
74-475/16	Tirante diagonal 2700 Bras diagonal Travessas cruzeta	2	4	6	8	10	12
74-475/20	Plataforma TR 2500x600 Plate-forme Plataforma	1	2	2	3	3	4
74-475/22	Rodapié lateral 2500 garde-pieds côté rodapé lateral	2	2	2	2	2	2
74-475/24	Rodapié frontal 600 garde-pieds avant rodapé frente	2	2	2	2	2	2
74-475/28	Clip Rodapié Clip conexión Clip conexão	4	4	4	4	4	4
74-475/30	Estabilizador SP7 Stabilisateur SP7 Estabilizadores SP7	4	4	-	-	-	-
74-475/32	Estabilizador SP10 Stabilisateur SP10 Estabilizadores SP10	-	-	4	-	-	-
74-475/34	Estabilizador SP15 Stabilisateur SP15 Estabilizadores SP15	-	-	-	4	4	4

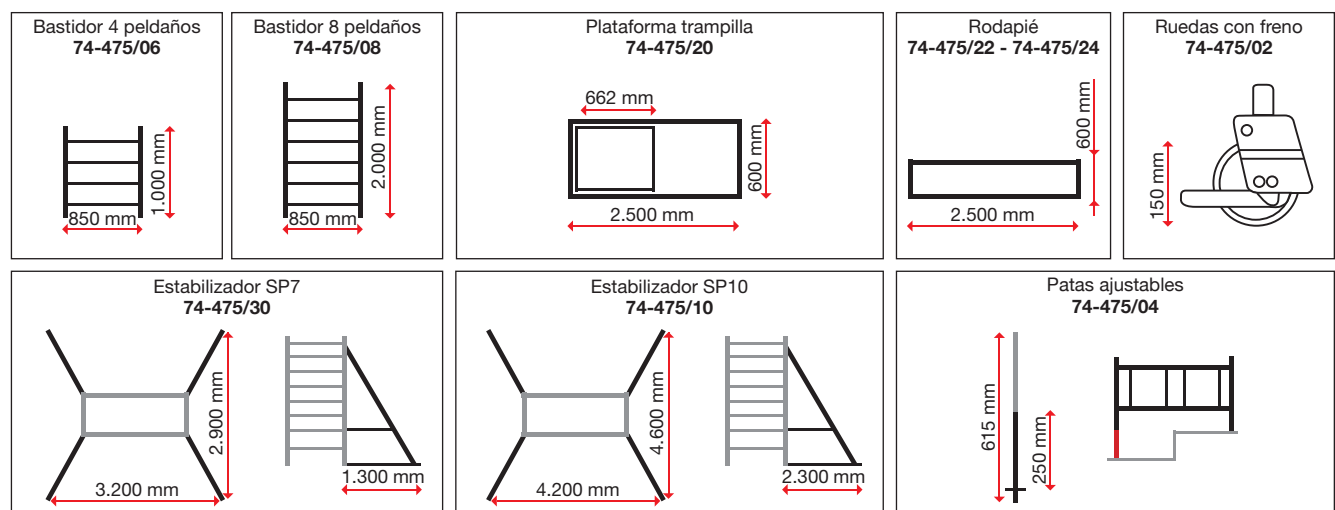

TORRES MÓVILES

ECHAFAUDAGE ROULANT TORRES MÓVEIS

► Serie BOSS CLIMA 1450

PRO



AL

UNE-EN
1004
Andamio
Clase 3
200 Kg./m²

Características Caractéristiques Características

Las torres de aluminio BOSS CLIMA constituyen la solución de acceso más popular en Europa y Estados Unidos, son ligeras e increíblemente versátiles. Fácil de transportar y montar, resistente y duradera. Ideal para las empresas de alquiler, así como la industria, la obra civil o la construcción. BOSS combina nuevas cotas de rendimiento con sobresalientes prestaciones de seguridad:
Pinza patentada para el agarre más seguro.
Tubos estriados para un agarre sin deslizamientos.
Estabilizadores fijos y Telescópicos para una superior rigidez.

Les échafaudages roulants en aluminium BOSS CLIMA sont les plus populaires en Europe et aux États-Unis, ils sont légers et incroyablement polyvalents. Facile à transporter et à assembler, solide et durable. Idéal pour les entreprises de location et de l'industrie, du génie civil ou de la construction. BOSS combine de nouveaux niveaux de performance avec des caractéristiques de sécurité exceptionnelles:
Pince brevetée pour une prise plus sûre.
Tubes à rainures pour une prise antidérapante.
Stabilisateurs fixes et télescopiques pour une rigidité supérieure.

As torres de alumínio BOSS CLIMA são a solução de acesso mais popular na Europa e Estados Unidos, são ligeiras e incrivelmente versáteis. Fácil de transportar e montar, resistente e duradoura. Ideal para as empresas de aluguer, assim como a indústria ou construção. BOSS combina quotas de rendimento com prestações elevadas de segurança:
Pinça patenteada para uma fixação mais segura.
Tubos estriados para uma fixação sem deslizamentos.
Estabilizadores fixos e telescópicos para uma rigidez superior.

Calidad Qualité Qualidade

El sistema Boss se adecua a la normativa europea EN 1004. Ha sido probado y certificado según BS1139: parte 3:1994 y DIN 44228/92. El diseño único de Boss garantiza el máximo uso de los componentes comunes entre diferentes configuraciones de torre, minimizando los stocks.

Le système s'adapte à la législation européenne EN 1004. Testé et certifié BS1139: Partie 3:1994 et DIN 44228/92. Conception unique, assure une utilisation maximale des composants communs entre les différentes configurations, ce qui réduit les stocks.

O sistema BOSS adequa-se à normativa europeia EN 1004. Foi testado e certificado de acordo com BS1139: parte 3:1994 e DIN 44228/92. O desenho único da BOSS garante a utilização otimizada dos componentes comuns entre as diferentes configurações de torre, minimizando os stocks.



TORRE BOSS CLIMA 1.450 x 2.500 mm

	CLIMA 1450/2200	CLIMA 1450/4200	CLIMA 1450/6200	CLIMA 1450/8200	CLIMA 1450/10200*	CLIMA 1450/12200*
Código Code Código	74-472/02	74-472/04	74-472/06	74-472/08	74-472/10*	74-472/12*
Altura plataforma Hauteur Plate-forme Alt. Plataforma (m)	2,20	4,20	6,20	8,20	10,20	12,20
Altura trabajo Hauteur travail Altura trabalho (m)	4,20	6,20	8,20	10,20	12,20	14,20
Plataforma Plate-forme Plataforma (m)	0,6x2,5 (x2)	0,6x2,5 (x2)	0,6x2,5 (x2)	0,6x2,5 (x2)	0,6x2,5 (x2)	0,6x2,5 (x2)
Altura hasta barandilla Hauteur jusqu'à garde-corps Altura até corrimão (m)	3,20	5,20	7,20	9,20	11,20	13,20

TORRES MÓVILES

ECHAFAUDAGE ROULANT TORRES MÓVEIS

► Serie BOSS CLIMA 1450

PRO



Componentes y recambios Composants et pièces de rechange Componentes e peças de reposição

TORRE BOSS CLIMA 1.450 x 2.500 mm				CLIMA 1450/2200	CLIMA 1450/4200	CLIMA 1450/6200	CLIMA 1450/8200	CLIMA 1450/10200*	CLIMA 1450/12200*
Código Code Código	Referencia Reference Referência			Cantidad Quantité Quantidade	Cantidad Quantité Quantidade	Cantidad Quantité Quantidade	Cantidad Quantité Quantidade	Cantidad Quantité Quantidade	Cantidad Quantité Quantidade
74-475/02	Ruedas BOSS Roues BOSS Rodas BOSS			4	4	4	4	4	4
74-475/04	Pata Ajustable Pieds réglables Perna ajustável			4	4	4	4	4	4
74-475/10	Bastidor 1450-4 p Cadre 1450-4 p Bastidor 1450-4 p			2	2	2	2	2	2
74-475/12	Bastidor 1450-8 p Cadre 1450-4 p Bastidor 1450-4 p			2	4	6	8	10	12
74-475/14	Tirante horizontal 2500 Bras horizontal Travessas horizontais			6	10	10	14	14	18
74-475/16	Tirante diagonal 2700 Bras diagonal Travessas cruzetas			2	4	6	8	10	12
74-475/18	Plataforma 2500x600 Plate-forme Plataforma			1	1	1	1	1	1
74-475/20	Plataforma TR 2500x600 Plate-forme Plataforma			1	2	2	3	3	4
74-475/22	Rodapié lateral 2500 garde-pieds côté rodapé lateral			2	2	2	2	2	2
74-475/26	Rodapié frontal 1200 garde-pieds avant rodapé frente			2	2	2	2	2	2
74-475/28	Clip Rodapié Clip conexión Clip conexão			4	4	4	4	4	4
74-475/30	Estabilizador SP7 Stabilisateur SP7 Estabilizadores SP7			4	4	-	-	-	-
74-475/32	Estabilizador SP10 Stabilisateur SP10 Estabilizadores SP10			-	-	4	-	-	-
74-475/34	Estabilizador P15 Stabilisateur SP15 Estabilizadores SP15			-	-	-	4	4	4

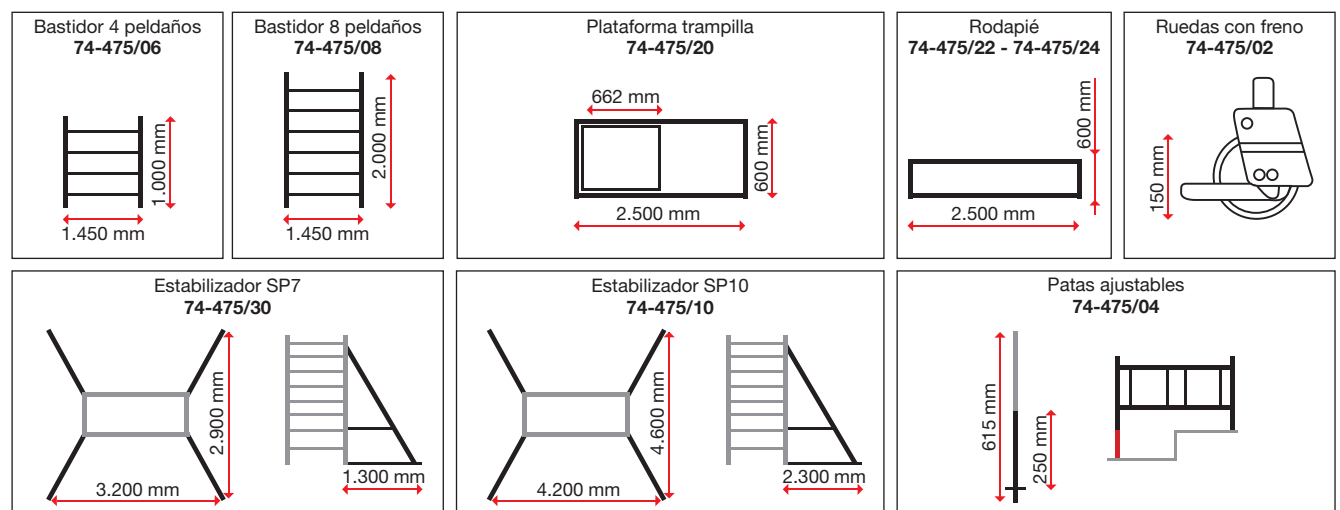

TORRES MÓVILES

ECHAFAUDAGE FIBRE DE VERRE TORRES MÓVEIS ZONE 1 - FIBRA DE VIDRO

► Serie ZONE 1 - FIBRA DE VIDRIO

PRO



Características Caractéristiques Características

Indicadas para realizar trabajos en zonas susceptibles de crearse ambientes explosivos. Zonas que presenten un riesgo mucho mayor de lo habitual, de sufrir incendios o correr peligros derivados del contacto con material eléctrico o químico. Salas limpias asociadas a los alimentos, así como la fabricación de tecnología punta asociadas a estos peligros. Uso universal seguro. Material fuerte, de larga duración y resistencia. Fijaciones fuertes a los impactos. De uso agradable y limpio. Componentes codificados por colores. Fácil identificación y control de inventario. Espigas de nylon, evita que las estructuras se atasquen y reduce los daños. No se araña, aumenta la seguridad en las instalaciones. Colores de gran visibilidad. Mayor seguridad para las instalaciones.

Le plus approprié pour les travaux susceptibles de créer une atmosphère explosive. Les zones à risque plus élevé que d'habitude d'avoir des risques d'incendie ou de tout contact avec des appareils électriques ou des produits chimiques. Salles blanches associées à la nourriture et à la technologie de fabrication associées à ces dangers. Utilisation de l'assurance UNIVERSEL. Un matériau solide et durable. Liaison forte aux chocs. Utilisation agréable et propre. Composants à code couleur, identification facile et contrôle des stocks. Couleurs de haute visibilité. Grande sécurité des installations.

Indicados para realizar trabalhos em zonas suscetíveis de criação de ambientes explosivos. Zonas que apresentem um risco muito maior do que o habitual de sofrer incêndios ou correr perigos derivados do contato com material elétrico ou químico. Salas limpas associadas a alimentação e fabrico de tecnologia de ponta associada a estes perigos. Uso universal seguro. Material forte, de longa duração e resistência. Fixações fortes aos impactos. De uso agradável e limpo. Componentes codificados por cores. Fácil identificação e controlo de inventário. Elementos de ligação em nylon, evitam a obstrução das estruturas e reduzem danos. Não se arranham, aumentando a segurança nas montagens. Cores de grande visibilidade. Maior segurança nas instalações.

Aplicaciones Applications Aplicações

Refinerías de petróleo, industria del gas, industria aeronautica, aplicaciones militares, centrales eléctricas, salas limpias, ingeniería eléctrica, astilleros y puertos, plantas químicas, industria ferroviaria, industria alimenticia, industria farmaceutica

Raffineries de pétrole, chemin de fer, industrie aeronautique, salles blanches, engrais chimique, applications civiles, industrie pharmaceutique, industrie du gaz, chantiers navals et les ports, génie électrique

Refinarias de petróleo, industria de gás, industria aeronáutica, aplicações militares, centrais elétricas, salas limpas, engenharia elétrica, estaleiros e portos, fábricas químicas, indústria ferroviária, industria alimentar, indústria farmaceutica

FV  **UNE-EN 1004**
Andamio Clase 3
200 Kg./m²

TORRE ZONE1 1450 x 2500mm.	ZONE 1 1450/2200	ZONE 1 1450/4200	ZONE 1 1450/6200	ZONE 1 1450/8200	ZONE 1 1450/10200	ZONE 1 1450/11700
Código Code Código	74-480/02	74-480/04	74-480/06	74-480/08	74-480/10	74-480/12
Altura plataforma Hauteur Plate-forme Alt. Plataforma (m)	2,20	4,20	6,20	8,20	10,20	11,70
Altura trabajo Hauteur travail Altura trabalho (m)	4,20	6,20	8,20	10,20	12,20	13,70
Plataforma Plate-forme Plataforma (m)	0,6x2,5 (x2)	0,6x2,5 (x2)	0,6x2,5 (x2)	0,6x2,5 (x2)	0,6x2,5 (x2)	0,6x2,5 (x2)

TORRES MÓVILES

ECHAFAUDAGE FIBRE DE VERRE TORRES MÓVEIS ZONE 1 - FIBRA DE VIDRO

► Serie ZONE 1 - FIBRA DE VIDRIO

PRO

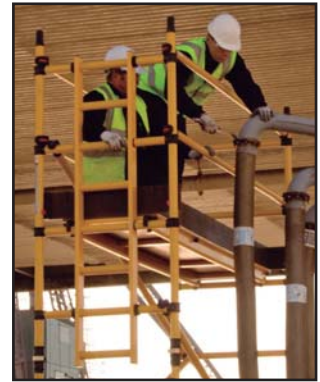

¡ATENCIÓN!

Usar sólo componentes de fibra de vidrio certificados Zone 1.
Nunca mezclar componentes de otros modelos o de otros fabricantes.
Consultar siempre la guía de ensamblaje Zone 1 antes de montar o desmontar las torres móviles.

ATTENTION!

Utiliser uniquement des composants en fibre de verre certifiés Clima.
Ne jamais mélanger des composants provenant d'autres modèles ou d'autres fabricants.
Toujours consulter le guide d'assemblage Clima avant d'installer ou de retirer des tours mobiles.

ATENÇÃO!

Usar apenas componentes de fibra de vidro certificados Zone 1.
Nunca misturar componentes de outros modelos ou fabricantes.
Consultar sempre o guia de montagem Zone 1 antes de montar ou desmontar as torres móveis.

Componentes y recambios Composants et pièces de rechange Componentes e peças de reposição

TORRE ZONE1 1450 x 2500mm.		ZONE 1 1450/2200	ZONE 1 1450/4200	ZONE 1 1450/6200	ZONE 1 1450/8200	ZONE 1 1450/10200*	ZONE 1 1450/11700*
Código Code Código	Referencia Reference Referència	Cantidad	Cantidad	Cantidad	Cantidad	Cantidad	Cantidad
74-475/02	Ruedas BOSS Roues BOSS Rodas BOSS	4	4	4	4	4	4
74-484/04	Pata Ajustable Pieds réglables Perna ajustável	4	4	4	4	4	4
74-484/06	Bastidor F-1450-2 p Cadre F-1450-2 p Bastidor F-1450-2 p	1	1	1	1	1	1
74-484/08	Bastidor F-1450-3 p Cadre F-1450-3 p Bastidor F-1450-3 p	-	-	-	-	-	1
74-484/10	Bastidor F-1450-4 p Cadre F-1450-4 p Bastidor F-1450-4 p	1	2	3	4	5	5
74-484/12	Bastidor F-1450-2 p/escal Cadre Bastidor	1	1	1	1	1	1
74-484/14	Bastidor F-1450-3 p/escal Cadre Bastidor	-	-	-	-	-	1
74-484/16	Bastidor F-1450-4 p/escal Cadre Bastidor	1	2	3	4	5	5
74-484/18	Tirante horizontal F-2500 Bras horizontal Travessas horizontais	6	10	10	14	14	18
74-484/20	Tirante diagonal F-2700 Bras diagonal Travessas cruzeta	3	7	11	15	19	22
74-484/22	Plataforma F-2500x600 Plate-forme Plataforma	1	1	1	1	1	1
74-484/24	Plataforma TR F-2500x600 Plate-forme Plataforma	1	2	2	3	3	4
74-484/26	Rodapié frontal F1200 garde-pieds avant rodapé frente	2	2	2	2	2	2
74-484/28	Rodapié lateral F-2500 garde-pieds côté rodapé lateral	2	2	2	2	2	2
74-484/30	Estabilizador SP10 Stabilisateur SP10 Estabilizadores SP10	-	4	-	-	-	-
74-484/32	Estabilizador telescópico SP15 Stabilisateur SP15 Estabilizadores SP15	-	-	4	4	4	4





 **PLATAFORMAS
ELEVADORAS
ELÉCTRICAS**

 **PLATE FORME
ÉLÉVATRICE
ÉLECTRIQUE**

 **PLATAFORMA DE
ELEVAÇÃO
ELÉTRICA**



Scal[®]

SCAFFOLDS & LADDERS

PLATAFORMAS ELEVADORAS ELÉCTRICAS

PLATE FORME ÉLÉVATRICE ÉLECTRIQUE PLATAFORMA DE ELEVAÇÃO ELÉTRICA

► Serie BoSS X3

PRO



NOVEDAD
NOVIÐADE - NOUVEAU



Características Caractéristiques Características

● Elevación electrohidráulica, tracción manual.
De fácil manejo, control de botonera y llave de seguridad.
Alturas de trabajo de hasta 5,2 metros (modelo X3X).
Carga de trabajo segura 240Kg. (una persona más herramientas y materiales)
No requiere estabilizadores.
Alarma sonora de descenso.
Botón de parada de emergencia.
Puerta con pestillo de seguridad.
Cajón para guardar cables y herramientas.
Multivoltaje automático 110 y 240v.
Fácil acceso a montacargas y ascensores, puertas y pasillos.
Se puede transportar con una carretilla elevadora.
Más de 300 ascensos por carga de batería.
Certificación CE EN 280 (incluido ensayos).

● Élévation électrohydraulique, Traction manuelle.
Manipulation facile, clavier de commande avec clé de sécurité.
Hauteur de travail jusqu'à 5,2 mètres (modèle X3X).
Charge de travail 240 kg (une personne ainsi que des outils et des matériaux).
Sans stabilisateurs. Alarme sonore descente.
Bouton d'arrêt d'urgence. Porte avec loquet de sécurité.
Box pour les câbles et les outils.
Multi-tension automatique 110v / 220v
Un accès facile aux ascenseurs, et à travers les portes et les couloirs.
Il peut être transporté avec un chariot élévateur.
Plus de 300 elevations par charge de batterie.
Certification CE EN280 (y compris les essais)

● Elevação electro hidráulica, tração manual.
Manipulação fácil, teclado de controle com chave de segurança.
Altura de trabalho de até 5,2 metros (modelo X3X).
Carga de trabalho de 240 kg (uma pessoa, bem como ferramentas e materiais).
Sem estabilizadores. Alarme audível descida.
Botão de parada de emergência. Porta com trava de segurança.
Box para cabos e ferramentas.
Multi-tensão automático 110v / 220v
Fácil acesso aos elevadores e através de portas e corredores.
Pode ser transportado com um empilhador.
Mais de 300 elevações por carga de bateria.
Certificação CE EN280.



	BoSS X3	BoSS X3x
Código Code Código	74-510	74-514
Altura plataforma Hauteur Plate-forme Alt. Plataforma (m)	2,55	3,20
Altura trabajo Hauteur travail Altura trabalho (m)	4,55	5,20
Ancho Large largura (m)	0,70	0,76
Largo Longueur Comprimento (m)	1,21	1,41
Peso Poids Peso (Kg)	349	370

PLATAFORMAS ELEVADORAS ELÉCTRICAS

PLATE FORME ÉLÉVATRICE ÉLECTRIQUE PLATAFORMA DE ELEVAÇÃO ELÉTRICA

► Serie BoSS

PRO

Especificaciones técnicas Spécifications techniques Especificações técnicas

	BoSS X3	BoSS X3x
Cargas máximas, fuerza manual y peso Charges maximales, force manuelle et le poids Cargas máximas, força manual e peso		
Carga máxima de trabajo Charge de travail maximale Carga de trabalho máxima (Kg)	240	240
Fuerza máxima manual permitida Force maximale manuel autorisée Força máxima manual permitida (m)	200	200
Inclinación máxima permitida Pente maximale admissible Inclinação máxima permitida (°)	1,5	1,5
Peso Poids Peso (Kg)	349	370
Dimensiones Dimensions Dimensões		
Altura máxima de plataforma Hauteur maximale de la plate-forme Altura máxima de plataforma (m)	2,550	3,200
Altura mínima de plataforma Hauteur minimale de la plate-forme Altura mínima de plataforma (m)	0,695	0,695
Altura máxima de trabajo Hauteur de travail maximale Altura máxima de trabalho (m)	4,550	5,200
Altura mínima de trabajo Hauteur minimale de travail Altura mínima de trabalho (m)	1,850	1,870
Ancho de plataforma Largeur de la plate-forme Largura da plataforma (m)	0,570	0,570
Largo de plataforma Longueur plate-forme Comprimento plataforma (m)	1,050	1,250
Altura de la barandilla Hauteur de garde-corps Altura do corrimão (m)	1,100	1,100
Altura del rodapié Hauteur garde-pieds Altura rodapé (m)	0,150	0,150
Ancho total de la máquina Largeur tout la machine Largura total da máquina (m)	0,700	0,760
Longitud total de la máquina Longueur totale de la machine Comprimento total da máquina (m)	1,210	1,410
Sistema eléctrico Système électrique Sistema elétrico		
Voltaje Tension Tensão (DC)	12V	12V
Motor Moteur Motor (m)	1,2	1,2
Batería Batterie Bateria	12V/100Ah	12V/100Ah
Cargador Bateria Chargeur de batterie Carregador de bateria (m)	Automático (incorporado) Automatique (incorporé) Automática (incorporada)	Automático (incorporado) Automatique (incorporé) Automática (incorporada)
Sistema hidráulico Hydraulique Hidráulica		
Presión máxima hidráulica Pression hydraulique maximum Pressão hidráulica máxima (Bar)	250	250
Depósito de fluido hidráulico Réservoir de liquide hydraulique Reservatório de fluido hidráulico (L)	2	2
Ascenso en máxima carga Elevation plein charge Elevação em carga máxima (Seg)	13	18
Descenso en máxima carga Descente plein charge Descida em carga máxima (Seg)	18	21



Calidad y compromiso Qualité et engagement Qualidade e compromisso

UNE EN 131

Lista de normas que regulan la producción de escaleras, escaleras de mano, y plataformas.

EN 131-1 y EN 131-2 (2007): Escaleras

La norma EN 131 es un documento normativo europeo para el diseño y dimensionado de las escaleras de mano.

Se compone de tres normas: EN 131-1, define dimensiones y EN 131-2, define las pruebas a las que deben someterse.

Requisitos de la norma EN 131:

- Carga máxima: 150 kg
- Espesor de perfiles: 1 mm / 1,2 mm de aluminio
- Superficie antideslizante para peldaños, escaleras y plataformas.

EN 131-4 (2007): Escaleras articuladas

EN 131-4 define las dimensiones y las pruebas que deben llevarse a cabo para este tipo de escaleras.

EN 131-7 (2013): Plataformas de trabajo

EN 131-7 (agosto de 2013) define las características y las pruebas para escaleras móviles equipadas con plataforma de hasta 5 m de altura. Encuadra las plataformas móviles y escaleras cuya superficie de la plataforma no sea superior a 1 m².

UNE EN 131

Liste des normes encadrant la fabrication des échelles, des escabeaux, et des plates-formes.

NF EN 131-1 et NF EN 131-2 (2007): Echelles

La norme EN 131 est un document normatif européen pour la conception et le dimensionnement des échelles portables.

Elle se compose de 3 normes: la NF EN 131-1 définissant le dimensionnement des échelles et la NF EN 131-2 qui définit les tests que doivent subir les échelles.

Exigences de la norme EN 131:

- Charge maximum : 150 kg
- Épaisseur profilés en acier : 1 mm , en aluminium: 1,2 mm
- Présence de dispositifs anti-écartement, surface antidérapante pour les échelons, marches et plates-formes.

NF EN 131-4 (2007): Echelles articulées

La norme EN 131-4 définit les dimensionnements et les tests que doivent subir les échelles simples ou multiples articulées telles que les échelles multipositions.

EN 131-7 (2013): Plates-formes de travail

La norme EN 131-7 (Août 2013) définit les caractéristiques et les tests des échelles mobiles munies de plate-forme jusqu'à 5 m de hauteur. Elle encadre dorénavant la fabrication des plates-formes roulantes et des escabeaux à plate-forme dès lors que la surface de plate-forme ne dépasse pas 1m².

UNE EN 131

Lista de normas que regem a produção de escadas, escadotes e plataformas.

EN 131-1 e EN 131-2 (2007): Escadas

A EN 131 é um documento normativo europeu para a concepção e dimensionamento das escadas portáteis.

É composto de três padrões: EN 131-1 definir escalas de dimensionamento e EN 131-2 define os testes que devem ser submetidos a balança.

Requisitos da norma EN 131:

- Carga máxima: 150 kg
- perfis de aço Espessura: 1 mm / 1,2 mm de alumínio
- Presença de anti-espaçadores, superfície antiderrapante para degraus, escadas e plataformas.

EN 131-4 (2007): Escadas articuladas

EN 131-4 define o dimensionamento e testes que devem ser realizados para este tipo de escadas.

EN 131-7 (2013): Plataformas de trabalho

EN 131-7 (Agosto de 2013) define as características e os testes de escadas móveis equipados com plataforma até 5 m de altura. Encuadra as plataformas móveis e escadas cuja superfície da plataforma seja superior a 1 m².



IMPORTANTE

No existe directiva Europea, ni otra normativa que se refiera a las escaleras o andamios. En consecuencia, el marcado "CE" se considera publicidad engañosa.

IMPORTANTE

Les échelles doivent être conformes à la norme EN 131 mise en œuvre par le Décret Ministériel 23-03-2000 rappelée dans le d.lgs81/2008 art. 113. La norme européenne EN131 n'est pas une directive, donc le marque CE n'est pas applicable sur les échelles. L'utilisation abusive du marque CE est punissable par la loi.

IMPORTANTE

As escadas devem estar em conformidade com a norma EN 131. A norma EN 131 não é uma diretiva, pelo que a marcação CE não é aplicável nas escadas. O uso indevido da marca CE é punível por lei.



 **ALMACENAJE**

 **STOCKAGE**

 **ARMAZENAMENTO**

C30

C35

C45

C55

C65

C75



Scal[®]
SCAFFOLDS & LADDERS

CAJAS ALUMINIO

CAISSES ALUMINIUM CAIXAS ALUMÍNIO

► Serie Alubox



Características Caractéristiques Características

 Fabricadas en aleación de aluminio.
Material ligero, robusto y estable resistente a la corrosión y a los agentes atmosféricos.
Impermeables al polvo, agua, sal, arenas, etc...
Protegen del calor y del frío (-40°C a 180°C)
Excelentes para largos periodos de almacenaje.
Disponen de cierres con llave, y posibilidad de usar candado para una seguridad extra durante el transporte.
Las cajas pueden apilarse facilmente gracias a los soportes de las tapas en las cuatro esquinas.
Dos asas con retorno de muelle y recubrimiento sintético, colocadas en los lados, permiten una fácil manipulación.
Paredes de 1 mm. de grueso con nervios de refuerzo horizontales.
Las dimensiones de las cajas son modulables con las medidas de los euro-pallets.

 Caisse universelle de haute qualité en aluminium.
Materiel léger, robuste et résistant à la corrosion matériau stable et aux agents atmosphériques
Imperméable à la poussière, l'eau, le sel, le sable, etc...
Protection à la chaleur et le froid (-40° a 180°C).
Excellent pour de longues périodes de stockage.
Fermetures par grenouillère. Sécurité grâce à la serrure, aux plombs, au ressort anti-ouverture ou aux cadenas
Coins d'empilage en fonte d'aluminium.
Poignées tombantes à ressort ergonomiques, pour une manipulation simple.
Tôle nervuré ultra-résistante de 1,0 mm
Mesures modulaires avec les europallets.

 Caixas de alumínio de alta qualidade.
Material leve, estável, robusto e resistente à corrosão e clima
À prova de poeira, água, sal, areia, etc ...
Proteção ao calor e ao frio (-40 ° a 180 ° C).
Excelente para longos períodos de armazenamento.
Segurança através da fechadura, mola anti-abertura ou cadeado
Esquinas de empilhamento em alumínio fundido.
Alças ergonómicas para fácil manuseamento.
Paredes de 1mm de espessura com nervos de reforço horizontais
Medidas modulares com paletes.



Referencia	Référence	Referência	ALUBOX-29	ALUBOX-47	ALUBOX-76	ALUBOX-91	ALUBOX-157	ALUBOX-240	ALUBOX-415
Código	Code	Código	74-550	74-552	74-554	74-556	74-560	74-564	74-566
Volumen	Volume	Volume (L)	29	47	76	91	157	240	415
Carga máx.	Charge max.	Carga max. (Kg)	40	70	100	120	140	160	200
Dimensiones	Dimensions	Dimensões							
Interiores	Intérieures	Interiores (mm)	400x300x245	550x350x245	560x353x380	750x350x350	750x550x380	750x550x590	1160x755x485
Exteriores	Extérieures	Externas (mm)	432x335x277	582x385x277	592x388x409	782x385x379	782x585x412	782x585x622	1192x790x517
Peso	Poids	Peso (Kg)	3,2	4,5	5,3	6,1	8,2	10,0	16,0

ESTANTERÍAS METÁLICAS CON TORNILLOS

ETAGÈRES MÉTALLIQUES A VIS ESTANTES METÁLICAS COM PARAFUSOS

Características Caractéristiques Características

-  Estantería metálica con perfil de metal.
Montaje sencillo con tornillos.
2 años de garantía.
-  Etagère en métal avec profils en métal.
Montage simple avec vis.
2 ans de garantie.
-  Estante metálica com perfis metálicos.
Montagem simples com parafusos.
2 anos de garantia.



74-580
150x75x30



74-584
170x75x30

Referencia	Référence	Referência	EST-150x75x30B	EST-170x75x30B
Código	Code	Código	74-580	74-584
Estantes	Étagères	Prateleiras	4	5
Color	Couleur	Cor	Blanco Blanc Branco	Blanco Blanc Branco
Dimensiones	Dimensions	Dimensões (cm)	150x75x30	170x75x30
Carga por estante	Charge por plateau	Carga Prateleiras (Kg)	50	50
Embalaje	Packaging	Packaging (cm)	150x31x4	170x33x5
Peso	Poids	Peso (Kg)	6,5	7,0

ESTANTERÍAS METÁLICAS CON TORNILLOS

ETAGÈRES MÉTALLIQUES A VIS ESTANTES METÁLICAS COM PARAFUSOS



74-588
180x90x40

Características Caractéristiques Características

- Estantería metálica con perfil de metal. Montaje sencillo con tornillos. 2 años de garantía.
- Étagère en métal avec profils en métal. Montage simple avec vis. 2 ans de garantie.
- Estante metálica com perfis metálicos. Montagem simples com parafusos. 2 anos de garantia.



Referencia Réference Referência	EST-180x90x30B	EST-180x90x40B	EST-180x90x40G
Código Code Código	74-586	74-587	74-588
Estantes Étagères Prateleiras	5	5	5
Color Couleur Cor	Blanco Blanc Branco	Blanco Blanc Branco	Gris Gris Cinza
Dimensiones Dimensions Dimensões (cm)	180x90x30	180x90x40	180x90x40
Carga por estante Charge par plateau Carga Prateleiras (Kg)	80	80	80
Embalaje Packaging Packaging (cm)	150x31x7	150x31x4	150x31x4
Peso Poids Peso (Kg)	11,0	13,0	13,0

ESTANTERÍA METÁLICA SÍN TORNILLOS

ETAGÈRE MÉTALLIQUES SANS VIS ESTANTE METÁLICA COM ENCAIXE



74-592
177x90x45

Características Caractéristiques Características

- Estantería metálica con perfil de metal. Montaje sencillo sin tornillos. 2 años de garantía.
- Étagère en métal avec profils en métal avec raccord. Montage simple. 2 ans de garantie.
- Estante metálica com perfis metálicos com encaixe. Montagem simples. 2 anos de garantia.



Referencia Réference Referência	EST-R-177x90x45
Código Code Código	74-592
Estantes Étagères Prateleiras	5
Color Couleur Cor	Azul / Naranja Bleu / Orange Azul / Laranja
Dimensiones Dimensions Dimensões (cm)	177x90x45
Carga por estante Charge par plateau Carga Prateleiras (Kg)	235
Embalaje Packaging Packaging (cm)	90x45x10
Peso Poids Peso (Kg)	21,0

ESTANTERÍAS METÁLICAS ACERO CROMADO

ETAGÈRES MÉTALLIQUES EN FIL D'ACIER ESTANTES METÁLICAS ARAME CROMADO





73-706
180x90x45



73-716
180x120x60

Características Caractéristiques Características

-  Estanterías de malla de alambre de acero cromado multiuso - Fácil de montar, sin necesidad de herramientas - Acabado brillante, fácil de limpiar y a prueba de golpes y rayaduras - Altura regulable de los niveles a intervalos de 25 mm. - Tubos del marco de la estantería de ø25 mm. - Incluido 4 rotantes giratorios con freno para su movilidad y 4 tornillos de nivelación de altura - La carga máxima por rotante giratorio es de 75 Kg.
-  Étagères grillagées en fil d'acier chromé - Faciles à monter, sans besoin d'outils - Finies brillantes, faciles à nettoyer et à l'épreuve de coups et de rayures - Hauteur réglable sur les niveaux à des intervalles de 25 mm. - Tubes du cadre de l'étagère de ø25 mm - 4 roues pivotantes avec frein incluses pour son déplacement et 4 vis de mise à niveau de hauteur - Charge maximale par roue pivotante de 75 Kg.
-  Estantes de malha de arame cromado multiuso - Fácil de montar, sem necessidade de ferramentas - Acabado brilhante, fácil de limpar e à prova de golpes e riscos - Altura regulável dos niveladores em intervalos de 25mm - Tubos de 25mm - Inclui 4 rodízios giratórios com travão e 4 niveladores de altura - A carga máxima por rodízio é de 75Kg.

Opcional Option Opcional

- 73-720** Kit Rotantes Giratorios con freno (4 unidades).
Kit Roulettes pivotantes avec frein (4 unités).
Kit Rodízios giratórios com travão (4 unidades).



Ruedas no incluídas
Roulettes non inclus
Rodas não incluídas

Referencia	Référence	Referência	ET-910x450CRS	ET-1200x600CR
Código	Code	Código	73-706	73-716
Estantes	Étagères	Prateleiras	4	4
Color	Couleur	Cor	Cromado Chromé Cromado	Cromado Chromé Cromado
Dimensiones	Dimensions	Dimensões (cm)	180x90x45	180x120x60
Carga por estante	Charge por plateau	Carga Prateleiras (Kg)	150	150
Peso	Poids	Peso (Kg)	15	21

Red comercial en el Mundo



▶ ANDALUCIA

ALMERIA

Tel : 608 95 66 41
almeria@gayner.net

HUELVA/SEVILLA

Tel : 629 59 12 45
sevilla@gayner.net

CORDOBA

Tel : 659 67 44 34
cordoba@gayner.net

JAEN

Tel : 953 35 13 03
jaen@gayner.net

CÁDIZ/GRANADA

Tel : 952 34 84 14
granada@gayner.net

MÁLAGA

Tel : 952 20 70 32
malaga@gayner.net

▶ ARAGÓN

Tel : 976 47 01 47
aragon@gayner.net

▶ ASTURIAS

Tel : 985 27 24 28
asturias@gayner.net

▶ BALEARES

MALLORCA

Tel : 971 20 71 57
mallorca@gayner.net

MENORCA/IBIZA

Tel : 639 66 64 44
menorca@gayner.net

▶ CANARIAS

LAS PALMAS

Tel : 609 57 80 90
laspalmas@gayner.net

STA. CRUZ DE TENERIFE

Tel : 620 21 26 98
tenerife@gayner.net

▶ CANTABRIA

Tel : 942 39 21 20
cantabria@gayner.net

▶ CASTILLA Y LEÓN

AVILA/SEGOVIA/SALAMANCA

Tel : 617 33 69 67
avila@gayner.net

LEÓN

Tel : 985 27 24 28
leon@gayner.net

BURGOS

Tel : 616 47 00 95
burgos@gayner.net

PALENCIA/VALLADOLID/ZAMORA

Tel : 983 54 36 45
valladolid@gayner.net

SORIA

Tel : 976 47 01 47
soria@gayner.net

▶ CASTILLA LA MANCHA

ALBACETE

Tel : 963 41 55 53
albacete@gayner.net

CIUDAD REAL/TOLEDO

Tel : 617 33 69 67
ciudadreal@gayner.net

CUENCA

Tel : 961 27 30 64
cuenca@gayner.net

GUADALAJARA

Tel : 629 23 07 20
guadalajara@gayner.net

▶ CATALUNYA

Tel : 93 713 59 59
comercial@gayner.net

▶ COMUNIDAD VALENCIANA

ALICANTE

Tel : 963 41 55 53
alicante@gayner.net

CASTELLON/VALENCIA

Tel : 961 27 30 64
valencia@gayner.net

▶ EXTREMADURA

Tel : 619 63 98 07
extremadura@gayner.net

▶ GALICIA

Tel : 981 22 54 42
galicia@gayner.net

▶ MADRID

Tel : 617 33 69 67
madrid@gayner.net

▶ MURCIA

Tel : 963 41 55 53
murcia@gayner.net

▶ NAVARRA

Tel : 948 25 33 50
navarra@gayner.net

▶ PAIS VASCO

Tel : 607 97 35 78
euskadi@gayner.net

▶ LA RIOJA

Tel : 976 47 01 47
larioja@gayner.net

▶ PORTUGAL

Tel : +(351) 243 611 040
Fax: +(351) 243 611 049
info@rodalges.pt

▶ CENTROAMERICA

Tel : +(506) 88 83 09 63
abelfolker@gmail.com

▶ NORTE DE AFRICA

Tel : +(212) 672 141 167
binefr1@gmail.com

¡Solicite los catálogos de nuestras otras gamas de producto!

Commandez les catalogues de nos autres gammes de produits!

¡Encomendar os catálogos de nossas outras gamas de produtos!

comercial@gayner.net



RUEDAS Y ROTANTES DE MANUTENCIÓN

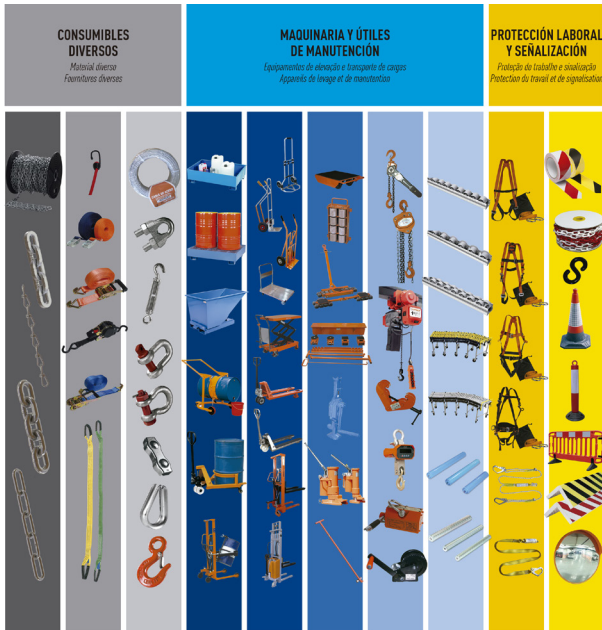

GAYNER[®]
 prestigio en ruedas industriales



2016

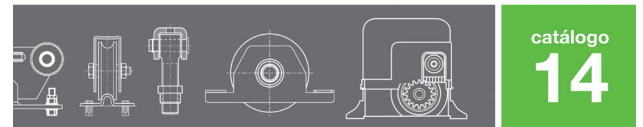

GAYNER[®]
 soluciones en movimiento



catálogo
14





Scal[®]

SCAFFOLDS & LADDERS



SERCOÍN

SUMINISTROS - TRANSMISIÓN

c/ Trenet, 18 · 46138 Rafelbuñol (Valencia)

sercoin@suministrossercoin.com | Tel. 96 141 40 28

